



POWER ON YOUR ENERGY

LED TV

32" ШИРОКОЕКРАННИЙ ЦИФРОВИЙ LED TV



МОДЕЛЬ: 32DH5502

ІНСТРУКЦІЯ З ЕКСПЛУАТАЦІЇ

UA

# Зміст

---

<b>ПРАВИЛА З ТЕХНІКИ БЕЗПЕКИ</b> .....	2
<b>ЗАПОБІЖНІ ЗАХОДИ</b> .....	3
<b>ПЕРЕВІРКА ПРИНАЛЕЖНОСТЕЙ/УСТАНОВКА</b> .....	4
Пристрій та приналежності .....	4
Установка/зняття підставки .....	4
Настінне кріплення .....	4
<b>ПІДГОТОВКА ДО РОБОТИ</b> .....	4
Вид спереду/вид ззаду .....	5
Функції кнопок .....	5
<b>ПІДКЛЮЧЕННЯ ЗОВНІШНІХ ПРИСТРОЇВ</b> .....	7
Підключення телевізора до зовнішніх пристроїв .....	7
<b>ПУЛЬТ ДИСТАНЦІЙНОГО КЕРУВАННЯ</b> .....	8
Основні функції .....	8
Установка елементів живлення .....	9
<b>НАЛАШТУВАННЯ</b> .....	10
Початкове налаштування .....	10
Майстер установки .....	11
Джерело сигналу .....	12
Головне меню .....	13
Домашнє меню .....	13
Налаштування зображення .....	16
Налаштування звуку .....	18
Налаштування каналу .....	20
Системне блокування .....	25
Налаштування часу .....	26
Загальні налаштування .....	26
Мультимедіа .....	28
<b>УСУНЕННЯ НЕСПРАВНОСТЕЙ</b> .....	29
<b>ТЕХНІЧНІ ХАРАКТЕРИСТИКИ</b> .....	30
Специфікація .....	30
Формати відтворення мультимедіа .....	30
Пульт дистанційного керування .....	30

# Правила з техніки безпеки

- Прочитайте інструкцію перед початком експлуатації телевізора.
- Збережіть цю інструкцію для подальшого використання.
- Дотримуйтесь усіх попереджень на пристрої і в інструкції з експлуатації.
- Дотримуйтесь всіх вказівок щодо експлуатації телевізора.
- Не використовуйте даний пристрій поруч з водою. Телевізор не можна використовувати поблизу води або вологи, наприклад, у вологому підвалі, поруч з басейном і т.п.
- Протирайте тільки сухою або трохи вологою тканиною.
- Не закривайте вентиляційні отвори. Установіть телевізор відповідно до рекомендацій виробника.
- Не встановлюйте телевізор поблизу будь-яких джерел тепла, таких як радіатори, обігрівачі, печі або іншої апаратури (наприклад, біля підсилювачів), яка виділяють тепло.
- Захищайте шнур живлення від часткового згортання або затиснення біля вилки, електричного трійника і в місці, де він виходить з телевізора.
- Використовуйте тільки аксесуари, зазначені виробником.
- Встановлюйте телевізор на підставку, штатив, кронштейни і т.п., які рекомендовані виробником або продаються разом з пристроєм. При транспортуванні телевізора дотримуйтесь обережності. Різкі зупинки, надмірне застосування сили або нерівні поверхні можуть призвести до падіння телевізора, його пошкодження або призвести до серйозного травмування.
- Для додаткового захисту телевізора під час грози, коли пристрій залишено без нагляду або не використовується протягом тривалого часу, вимкніть його з розетки і від'єднайте антену або кабельну систему. Це дозволить запобігти пошкодженню телевізора від блискавки або в результаті стрибків напруги в електромережі.
- Для обслуговування звертайтеся до кваліфікованого сервісного персоналу. Обслуговування може знадобитися, коли пристрій було якимось чином пошкоджено: пошкоджені шнур живлення або штепсельна вилка, пролилася рідина або в пристрій потрапили предмети, пристрій піддався впливу дощу або вологи, не працює нормально або впаів.
- Встановлюйте телевізор в добре вентильованому приміщенні.
- **УВАГА!** Щоб зменшити ризик ураження електричним струмом, не піддавайте пристрій впливу дощу або вологи. Пристрій не повинен бути під впливом крапель або бризок рідин. Предмети, наповнені рідиною, такі як вази, не повинні розміщуватися на пристрої або поблизу нього.
- **УВАГА!** Штепсельна вилка використовується як роз'єднувач, вона повинна завжди бути легкодоступною.
- **УВАГА!** Батарейки не повинні піддаватися надмірному нагріванню, наприклад, під прямим сонячним світлом, ультрафіолетовим випромінюванням і т.п.



- Блискавка в трикутнику попереджає користувача про наявність небезпечної напруги в корпусі пристрою, яка може становити небезпеку ураження електричним струмом.
- **УВАГА!** З метою зниження ризику ураження електричним струмом забороняється знімати кришку або задню панель. Всередині виробу відсутні частини, які обслуговуються користувачем. Для технічного обслуговування необхідно звернутися до фахівця.
- Знак оклику в трикутнику попереджає користувача про необхідність дотримання вказівок з експлуатації та технічного обслуговування, відповідно до інструкції з експлуатації, що поставляється разом з виробом.
- Телевізор відноситься до електричного обладнання II класу, тому електричне заземлення не потрібне.

# Запобіжні заходи

---

З метою забезпечення надійної і безпечної роботи цього пристрою, уважно прочитайте і завжди виконуйте всі вимоги та попередження, які містяться в цій інструкції з експлуатації, особливо, запобіжні заходи нижче.

## **Електрична безпека**

- Телевізор має бути підключений до розетки електроживлення з напругою, відповідною параметрам пристрою, зазначеним на табличці, на задній панелі пристрою.
- Щоб уникнути перевантаження, не використовуйте одне й теж джерело живлення для дуже великої кількості споживачів.
- Не прокладайте будь-які з'єднувальні кабелі в місцях, де на них можна наступити або спіткнутися. Не кладіть на них важкі предмети, щоб уникнути пошкодження.
- При від'єднанні вилки з розетки тримайтеся за вилку, а не за шнур електроживлення.
- Перед грозою або, коли пристрій не використовується протягом тривалого часу, вимкніть вимикач живлення на задній панелі телевізора і від'єднайте вилку з електричної розетки.
- Не допускайте потрапляння води або вологи в телевізор. Не використовуйте у вологих приміщеннях, таких як ванні кімнати, на кухні, де присутні випаровування або поруч з басейнами.
- негайно від'єднайте вилку від розетки і зверніться до кваліфікованого ремонтному персоналу, якщо вилка або кабель електроживлення пошкоджені, при попаданні води або вологи всередину телевізора, якщо в вентиляційні отвори потрапили предмети або, якщо пристрій працює ненормально.
- Не знімайте задню кришку. Всередині виробу відсутні частини, які обслуговуються користувачем. Спроба самостійного обслуговування пристрою небезпечна і може призвести до втрати гарантії. Тільки кваліфікований персонал повинен обслуговувати цей пристрій.
- Якщо батареї розрядилися або не використовуються протягом тривалого часу, щоб уникнути витікання рідини з батарей, видаліть їх з пульта дистанційного керування.
- Спроба самостійного обслуговування пристрою небезпечна і може призвести до втрати гарантії продукту.
- Тільки кваліфікований персонал повинен проводити сервісне обслуговування цього пристрою.
- Забороняється пошкоджувати, розбирати та кидати старі батареї у вогонь.

## **Фізична безпека**

- Не блокуйте вентиляційні отвори на задній кришці. При установці телевізора в шафу, переконайтеся, що навколо нього залишається як мінімум 5 см вільного простору.
- Не натискайте і не трусіть екран телевізора, щоб уникнути пошкодження внутрішніх деталей і електричних ланцюгів.
- Для чищення телевізора використовуйте м'яку суху тканину. Не використовуйте розчинники або рідкі миючі засоби на основі бензину.
- Не встановлюйте поблизу будь-яких джерел тепла, таких як радіатори, обігрівачі, печі або іншої апаратури (наприклад, біля підсилювачів), яка виділяє тепло.
- Уникайте мережевий шнур від затиснення або перегинів, особливо біля штекерів та в місцях виходу з пристрою.
- Для технічного обслуговування звертайтеся тільки до кваліфікованого сервісного персоналу. Технічне обслуговування потрібно, якщо шнур живлення або штексель пошкоджені або зношені, всередину телевізора була пролита рідина або впали предмети, телевізор піддавався впливу дощу або води, не працює нормально або падав.

# Перевірка приналежностей/установка

## Пристрій та принадлежности



Телевізор



Пульт ДК з батарейками



Інструкція з експлуатації



Підставка

4 гвинта для кріплення підставки

## Установка/зняття підставки

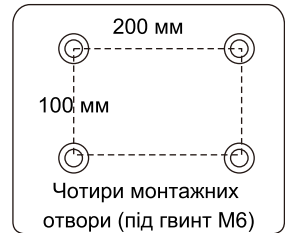
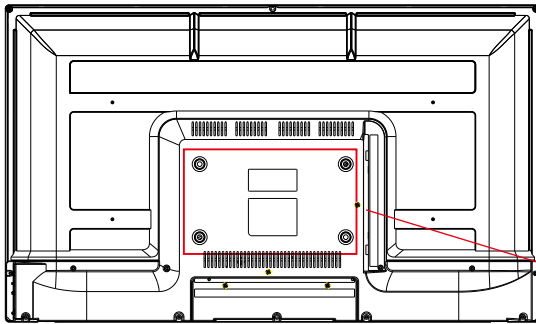

4 гвинта  
4\*15BVH



## Настінне кріплення (при необхідності)

Телевізор оснащений кріпильними отворами для настінного кронштейна, затвердженого VESA (НЕ ВХОДИТЬ ДО КОМПЛЕКТУ ПОСТАВКИ). Комплект для кріплення на стіну VESA повинен мати відстань між отворами 200 x 100 мм.

При настінному монтажі відкрутіть гвинти і зніміть підставку. Встановіть кронштейн VESA за допомогою 4-х гвинтів M6 x 10 (не входять до комплекту поставки). Не використовуйте гвинти довжиною понад 10 мм, щоб уникнути пошкодження внутрішніх компонентів.

УВАГА: Телевізор має велику вагу, тому проконсультуйтеся з професійним монтажником з настінного монтажу, щоб виконати цю установку.

# Підготовка до роботи

## Вигляд спереду/вигляд ззаду

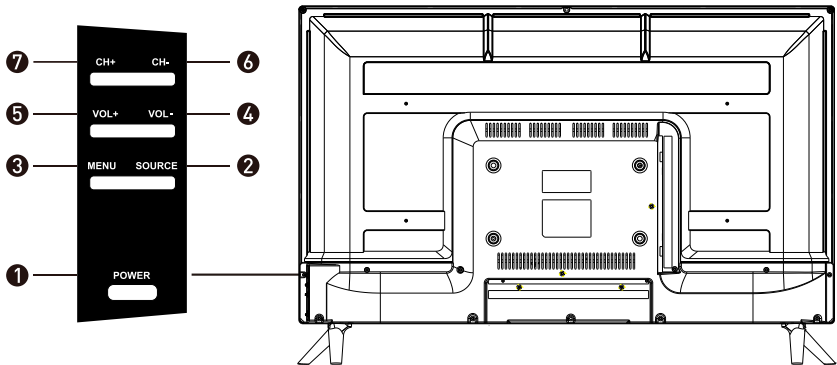
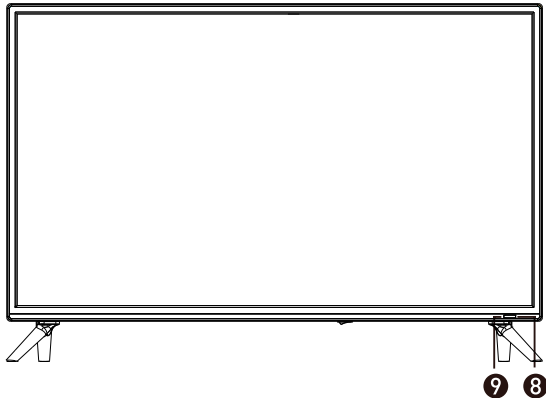

## Функції кнопок

1. **POWER:** Кнопка вмикання / вимикання телевізора
2. **SOURCE:** Кнопка вибору вхідного сигналу
3. **MENU:** Кнопка вибору головного меню
4. **VOL-:** Зменшення гучності звуку
5. **VOL +:** Збільшення гучності звуку
6. **CH-:** Перемикання каналів вниз за списком
7. **CH +:** Перемикання каналів вгору за списком
8. **Датчик ДК:** Для прийому інфрачервоного сигналу від пульта ДК
9. **Світлодіодний індикатор:** Для індикації живлення пристрою

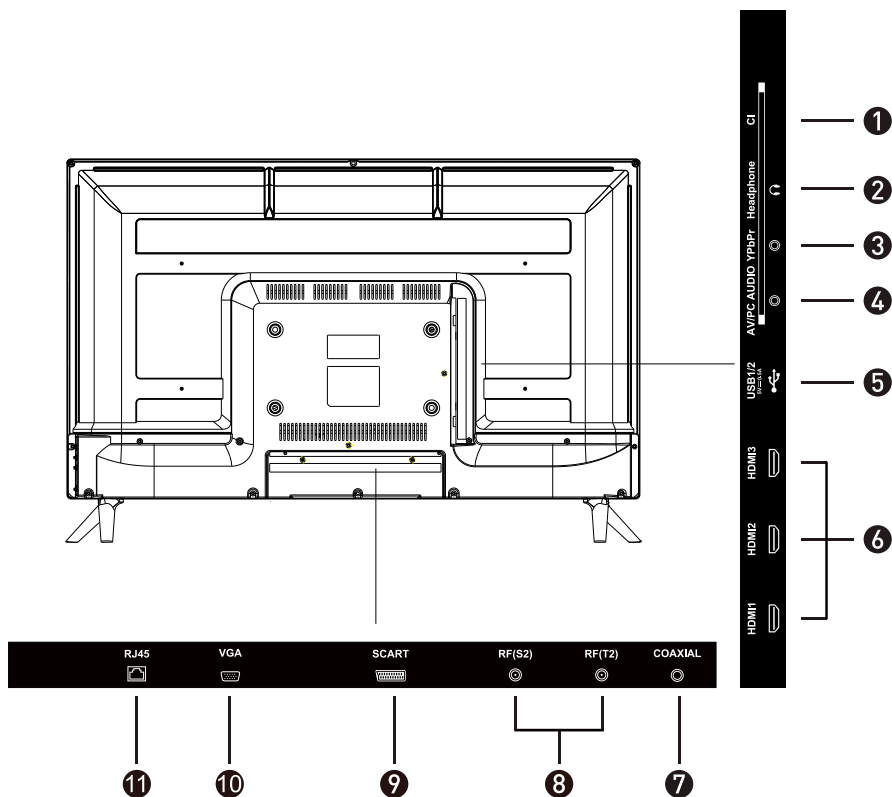

1. **CI:** Вхід для підключення CI модуля.
2. **HEADPHONE:** Вихід для підключення навушників з аудіороз'ємом 3,5 мм.
3. **YPbPr:** Вхід YPbPr для підключення зовнішніх пристроїв.
4. **AV:** Вхід для підключення зовнішніх пристроїв.  
**PC AUDIO:** Вхід аудіо для підключення персонального комп'ютера.
5. **USB:** Вхід для підключення USB пристроїв.
6. **HDMI:** Порт HDMI підключення зовнішніх пристроїв/
7. **COAXIAL:** Коаксіальний вихід для цифрового аудіо.
8. **RF:** Вхід для підключення кабелю антени.
9. **SCART:** Вхід SCART для підключення зовнішніх пристроїв.
10. **VGA:** Вхід відео для підключення персонального комп'ютера.
11. **RJ45:** Порт для підключення мережевого кабелю (крученої пари).

# Підключення зовнішніх пристроїв

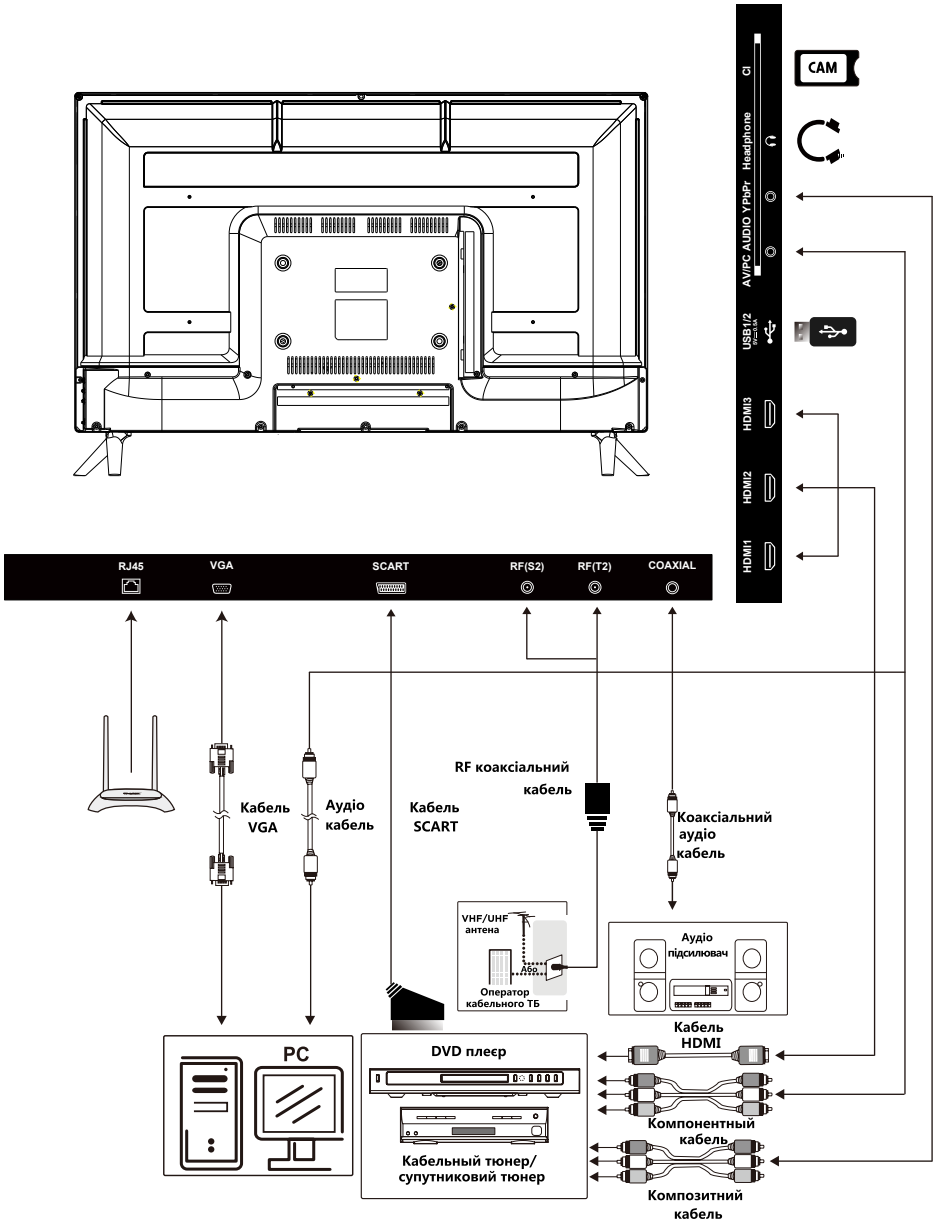



# Пульт дистанційного керування (ДК)

## Основні функції

1. **POWER ON/OFF:** Вмикання/вимикання телевізора.
2. **SOURCE:** Натисніть для вибору доступних джерел відеосигналу.
3. **SIZE:** Вибір розміру зображення.
4. **DTV:** Перемикання у режим DTV.
5. **REPEAT:** Режим повтору відтворення.
6. **ЦИФРОВЫЕ КНОПКИ (0-9):** Вибір каналу ТБ.
7. **MOUSE:** Немає функції.
8. **SETTINGS:** Немає функції
9. **MUTE:** Вимикання звуку.
10. **VOL:** Збільшення і зменшення гучності.
11. **CH:** Перемикання каналів вперед і назад.
12. **MEGOGO:** Немає функції.
13. **INFO:** Показує інформацію про поточну програму ТБ.
14. **HOME:** Немає функції.
15. **КНОПКИ НАВИГАЦІЇ (Вгору, вниз, вліво, вправо и ОК):** Для вибору і підтвердження опцій меню або налаштувань.
16. **MENU:** Доступ до головного меню або повернення до верхнього рівня меню.
17. **BACK:** Натисніть для виходу із меню або повернення на один крок назад.
18. **REC:** Натисніть для входу у меню налаштувань PVR; у режимі DTV, натисніть кнопку REC, щоб розпочати запис, натисніть кнопку ■, щоб зупинити запис.
19. ►|| : Відтворення/Пауза.
20. **EPG:** Вхід або вихід з EPG (ТВ-гід).
21. ■ : Зупиняє відтворення.
22. ◀◀ : Вибір попереднього медіафайлу або глави тексту.
23. ◀◀ : Прискорене перемотування назад.
24. ▶▶ : Вибір наступного медіафайлу або глави тексту.
25. ▶▶ :Прискорене перемотування вперед.

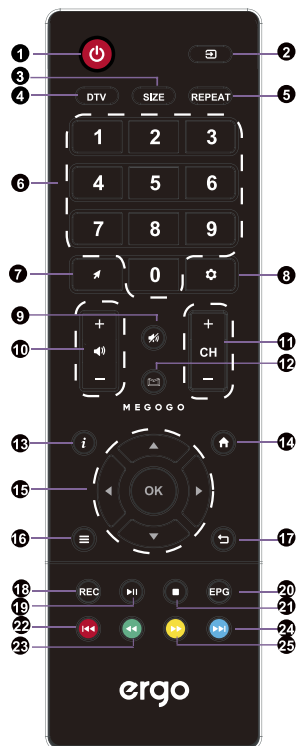

- 
22. ►||: Відтворення / пауза  
**TS:** У режимі DTV, натисніть кнопку "TS" для вмикання функції зрушення в часі, для сповільненого перегляду натисніть кнопку "►||". Для вимикання сповільненого перегляду, в режимі DTV натисніть кнопку "■".
23. ■: Зупинити відтворення.
24. **TXT:** Вмикання режиму телетексту.
25. **REC/●:** В режимі DTV натисніть кнопку "REC", щоб почати запис, натисніть кнопку "■", щоб зупинити запис.
26. ◀◀: Вибір попереднього медіафайлу або глави тексту.
27. ▶▶: Вибір наступного медіафайлу або глави тексту.
28. ▶▶: Прискорене перемотування вперед.
29. ◀◀: Прискорене перемотування назад.
- : Кнопки вибору параметрів меню, прямого доступу до функцій в режимі TELETEXT або EPG OSD.

## ***Установка елементів живлення в пульт ДК***

Якщо пульт дистанційного керування (ДК) не працює на звичайній відстані, замініть батареї, для чого виконайте наступні дії:

1. Відкрийте кришку батарейного відсіку.
2. Вставте дві нові батарейки розміру AAA. (Відповідно до маркуванням полярності (+) і (-) у батарейному відсіку).
3. Встановіть кришку на місце.

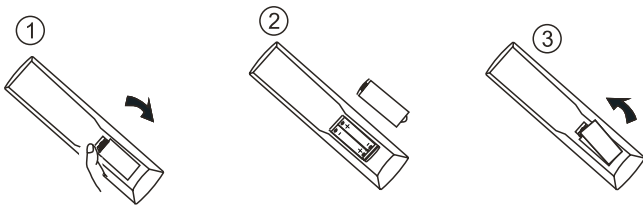

# Налаштування

## Початкове налаштування



1. Під'єднайте шнур електроживлення телевізора до розетки.
2. Натисніть кнопку **POWER** на пульті дистанційного керування, щоб увімкнути телевізор, на передній панелі загориться зелений світлодіодний індикатор.  
УВАГА! Завжди від'єднайте вилку з електричної розетки, коли Ви не користуєтеся телевізором протягом тривалого періоду часу. Кнопка **POWER** на передній панелі використовується тільки для перемикання телевізора в режим очікування, тому вона не відключає електроживлення пристрою. Щоб повністю відключити електроживлення, від'єднайте вилку з розетки.
3. Для переміщення в меню використовуйте кнопки навігації і дотримуйтеся наведеним нижче ілюстраціям, щоб керувати налаштуваннями меню.

**ПРИМІТКА:** Наступні ілюстрації наведені лише для довідки.

## Майстер установки

Підключіть коаксіальний кабель антени до входу RF телевізора і виберіть почати налаштування в вікні майстра установки.

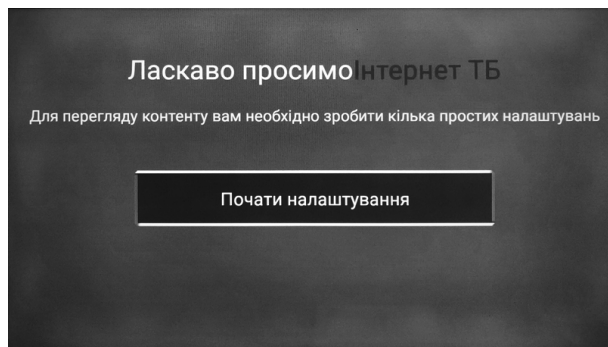

Натисніть кнопку ▲/▼, щоб вибрати мову.

Натисніть кнопку **OK** для підтвердження і натисніть кнопку ► для налаштування країни.

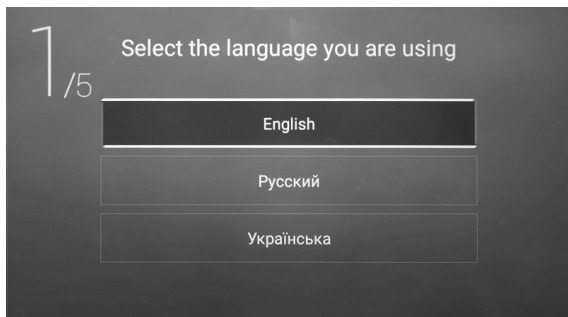

Натисніть кнопку ▼ / ▲, щоб вибрати часовий пояс.

Натисніть кнопку ► для налаштування підключення до мережі WIFI.

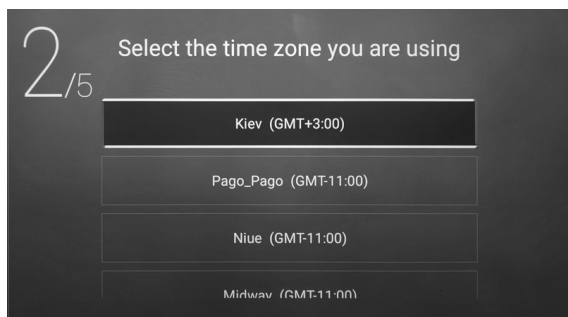

Натисніть кнопку **OK**, щоб вибрати підключення до мережі WIFI.

Натисніть кнопку ► для вибору джерела вхідного сигналу.



Відскануйте QR код для завантаження мобільного додатка.



Натисніть кнопку ▼ / ▲, щоб вибрати джерело вхідного сигналу.

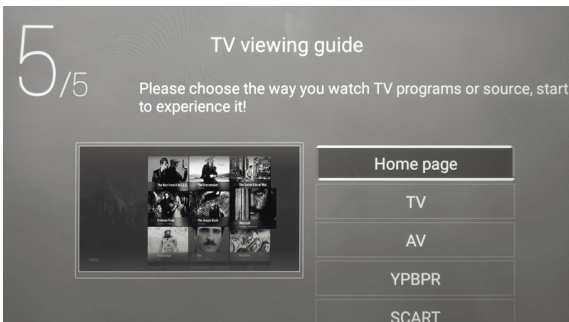

## Джерело вхідного сигналу

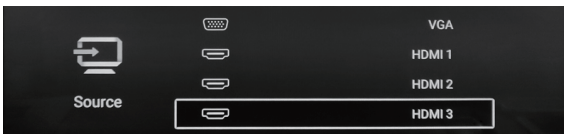
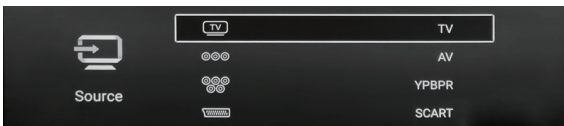

Натисніть кнопку **SOURCE**, щоб увійти в меню налаштування вхідного сигналу.  
Натисніть кнопку ▼ / ▲ для вибору. Натисніть **OK**, щоб підтвердити вибір.

## Головне меню

Натисніть кнопку **MENU** для входу в головне меню.

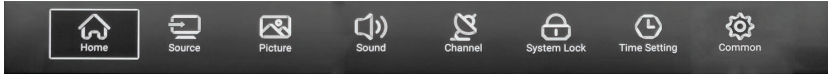

## Домашнє меню

Натисніть кнопку ◀ / ▶, щоб вибрати домашнє меню.  
Натисніть кнопку ▼ / ▲, щоб вибрати пункт меню.



## Додатки

Натисніть кнопку ▼ / ▲ в Меню додатків, щоб вибрати і додати додаток.

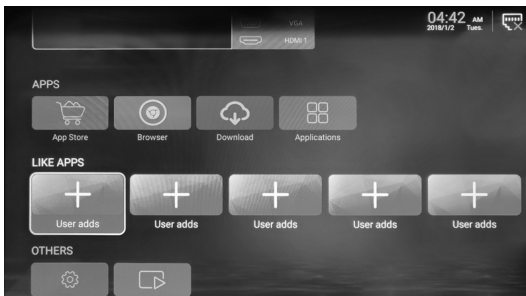

Натисніть ▼ / ▲ / ◀ / ▶, щоб вибрати додаток для установки.

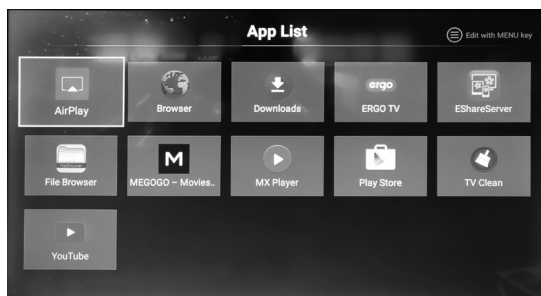

## Налаштування

Натисніть ▼ / ▲ / ◀ / ▶, щоб обрати налаштування, натисніть **OK**, щоб увійти до налаштування.

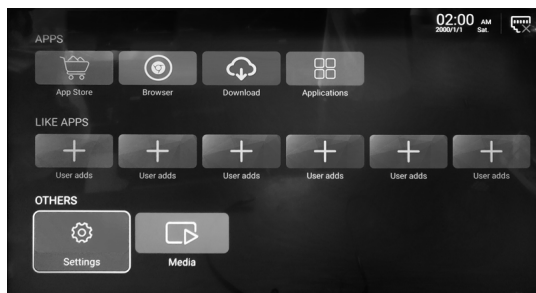

Натисніть ◀ / ▶, щоб обрати, натисніть **OK**, щоб увійти.



## Мережеві налаштування

Натисніть ▼ / ▲ / ◀ / ▶ щоб обрати, натисніть ОК, щоб увійти.

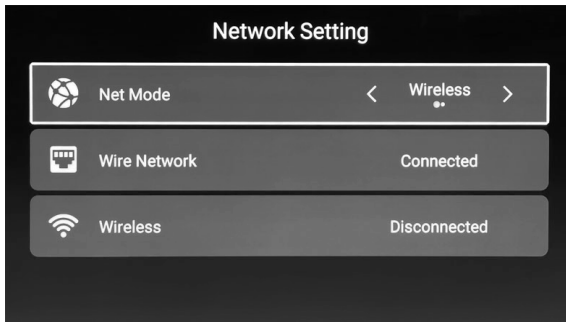

## Налаштування часу

Натисніть ▼ / ▲ , щоб обрати, натисніть ОК, щоб увійти.



## Загальні налаштування

Натисніть ▼ / ▲ , щоб обрати, натисніть ОК, щоб увійти.

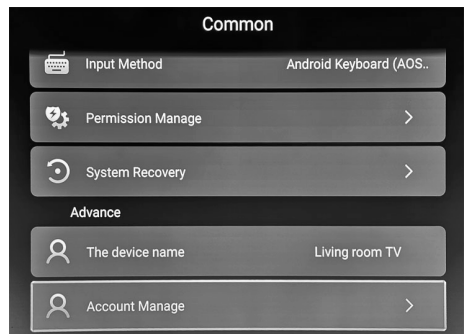
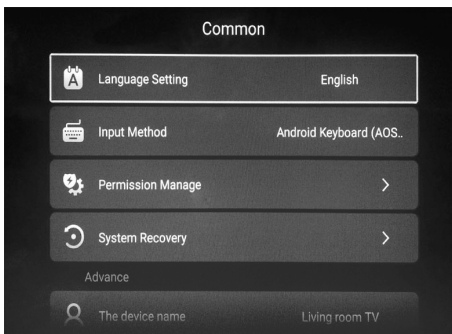



## Інформація про продукт

Натисніть ▼ / ▲ , щоб обрати, натисніть ОК, щоб увійти.

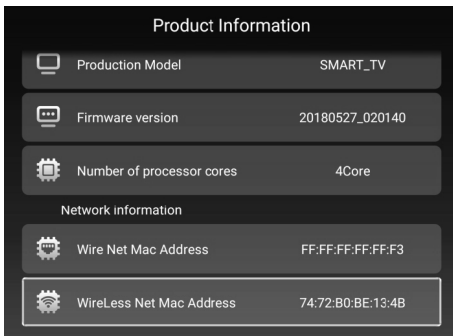
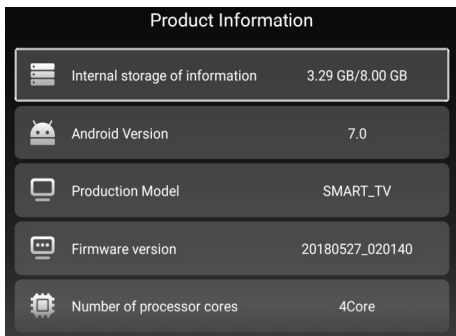

## Налаштування зображення

Нажміть кнопку ◀ / ▶, чтобы выбрать Настройки изображения.

Нажміть ОК, чтобы подтвердить выбор.

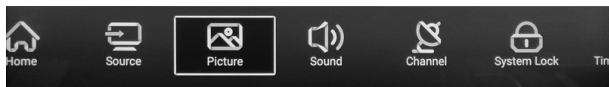

Натисніть ▼ / ▲, щоб вибрати: Режим зображення / Контрастність / Яскравість / Колір / Різкість / Підсвічування / Шумоподавлення / Співвідношення сторін / Температура кольору / Додаткові налаштування.

Натисніть кнопку ◀ / ▶, щоб вибрати або налаштувати.

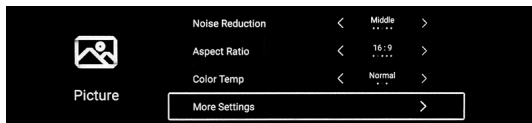
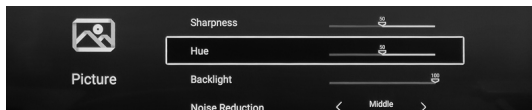
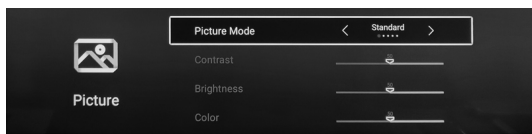

---

## Режим зображення

Натисніть кнопку ▼ / ▲, щоб вибрати режим зображення, потім натисніть кнопку ◀ / ▶ для вибору опції. (Стандартний / Кіно / Яскравий / Енергозберігаючий / Користувача).

<b>Стандартний</b>	Режим за замовчуванням, для перегляду зображення з високою якістю при нормальному освітленні.
<b>Кіно</b>	Режим для перегляду фільмів.
<b>Яскравий</b>	Більш яскраві і насичені кольори зображення.
<b>Енергозберігаючий</b>	Зменшення яскравості екрану, покращує економію енергії.
<b>Користувача</b>	Налаштування зображення, які встановлюються користувачем.

## Контраст / Яскравість / Колір / Різкість / Відтінок / Підсвічування

Натисніть кнопку ▼ / ▲, щоб вибрати і натисніть кнопку ◀ / ▶ для налаштування.

<b>Контраст</b>	Налаштуйте контрастність зображення
<b>Яскравість</b>	Налаштуйте яскравість зображення
<b>Колір</b>	Налаштуйте насиченість кольору зображення.
<b>Різкість</b>	Налаштуйте різкість зображення.
<b>Відтінок</b>	Налаштуйте яскравість відтінку зображення.
<b>Підсвічування</b>	Налаштуйте підсвічування заднього фону екрану.

**ПРИМІТКА:** Контраст / Яскравість / Колір / Різкість можна налаштувати в Режимі користувача.

## Шумоподавлення

Налаштування рівня придушення шуму зображення.

Натисніть кнопку ▼ / ▲, щоб вибрати Шумоподавлення і натисніть кнопку ◀ / ▶ для налаштування. (Вимк., Низький, Середній, Високий, Авто).

## Співвідношення сторін

Натисніть кнопку ▼ / ▲, щоб вибрати Співвідношення сторін і натисніть кнопку ◀ / ▶ для налаштування. (Авто, 16: 9,4: 3, Zoom1, Zoom2).

## Температура кольору

Налаштуйте температуру кольору зображення.

Натисніть кнопку ▼ / ▲, щоб вибрати Температуру кольору, натисніть кнопку ◀ / ▶ для налаштування. (Холодна, Нормальна, Тепла).

- Холодна**      Додає білі кольори в синій відтінок.
- Нормальна**    Додає білі кольори в нейтральний відтінок.
- Тепла**        Додає білі кольори в червоний відтінок.

## Інші налаштування

Натисніть кнопку ▼ / ▲, щоб вибрати Інші налаштування, потім натисніть кнопку ◀ / ▶ для вибору.

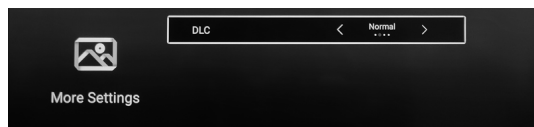

### Налаштування DLC

Натисніть ▼ / ▲, щоб вибрати Налаштування DLC, натисніть ◀ / ▶, щоб вибрати Темний / Нормальний / Яскравий / Вимк.

### Налаштування звуку

Натисніть кнопку **MENU**, щоб відобразити головне меню. Натисніть кнопку ◀ / ▶, щоб вибрати Налаштування звуку в головному меню.

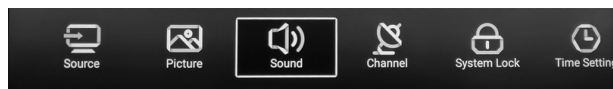

Натисніть ▼ / ▲, щоб вибрати: Звуковий режим / Низькі частоти / Високі частоти / Баланс / AVC / Відео опис / Інші налаштування.

Натисніть **OK** / ◀ / ▶, щоб вибрати або налаштувати.

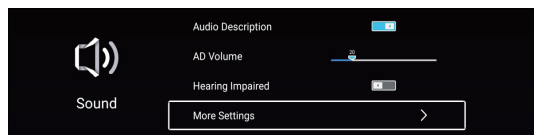
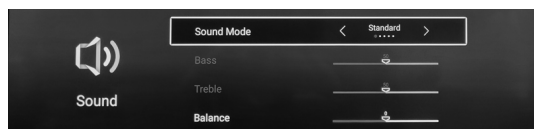

### Звуковий режим

Натисніть кнопку ▼ / ▲, щоб вибрати Режим звуку, потім натисніть кнопку ◀ / ▶ для налаштування. (Стандартний, Музика, Театр, Новини, Користувача).

<b>Стандартний</b>	Відтворює збалансований звук для будь-якого оточення.
<b>Музика</b>	Зберігає оригінальний звук при відтворенні, підходить для музичних програм.
<b>Театр</b>	Покращує високі і низькі частоти для більш насиченого звуку.
<b>Новини</b>	Покращує звучання голосу.
<b>Користувача</b>	Виберіть, щоб налаштувати параметри вручну:
<b>Низькі частоти</b>	Налаштування рівня низьких частот.
<b>Високі частоти</b>	Налаштування рівня високих частот.
<b>Баланс</b>	Налаштування вихідного балансу лівого та правого аудіо каналів.

Натисніть кнопку ▼ / ▲, щоб вибрати режим звуку, потім натисніть кнопку ◀ / ▶ для налаштування.

## Режим AVC

Натисніть кнопку ▼ / ▲, щоб вибрати Налаштування AVC, потім натисніть кнопку ◀ / ▶, щоб вибрати Увімк. / Вимк. Після увімкнення Режиму AVC і налаштування рівня гучності, він буде автоматично регулюватися на кожному каналі, не залежно від налаштувань гучності, забезпечуючи більш стабільне звучання.

## Інші налаштування

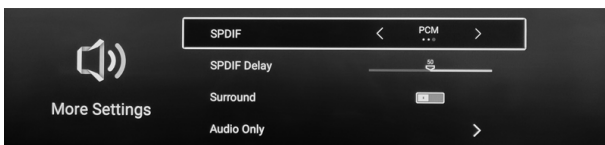

## Режим SPDIF

Натисніть кнопку ▼ / ▲, щоб вибрати Режим SPDIF, потім натисніть кнопку ◀ / ▶ для вибору Вимк. / RAW / PCM.

## Затримка SPDIF

Натисніть кнопку ▼ / ▲, щоб вибрати Затримку SPDIF, потім натисніть кнопку ◀ / ▶ для налаштування.

## Режим Surround

Забезпечте кращий ефект об'ємного звучання.

Натисніть кнопку ▼ / ▲, щоб вибрати Режим об'ємного звучання Surround, потім натисніть кнопку ◀ / ▶ для вибору Увімк. / Вимк.

## Ражим тільки аудіо

Після увімкнення Режиму тільки аудіо зображення на екрані не відображається і відтворюється тільки звук.

Натисніть кнопку ▼ / ▲, щоб вибрати Режим тільки аудіо, потім натисніть кнопку ◀ / ▶ для вибору Увімк. / Вимк.

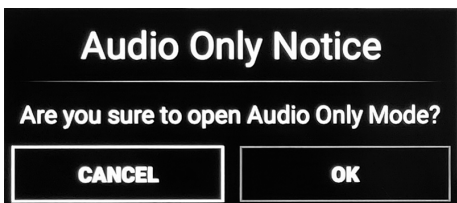

## Налаштування каналу

Натисніть кнопку **MENU**, щоб відобразити головне меню. Натисніть кнопку ◀ / ▶ для вибору Налаштування каналу в головному меню.

Натисніть кнопку ▲ / ▼, щоб вибрати, потім натисніть **OK** / ◀ / ▶ для входу.

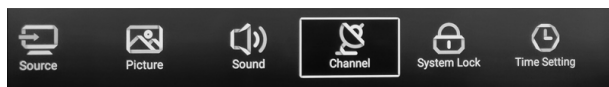

## Налаштування типу антени

Виберіть налаштування типу антени, відповідні Вашому типу антени між: Зовнішня / Кабель / Супутникова.

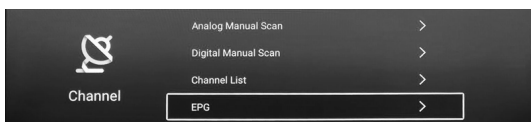
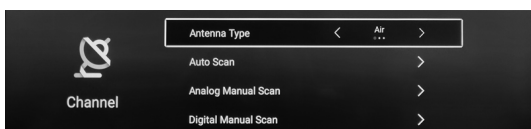

## Автоматичне налаштування каналів

Натисніть кнопку ▼ / ▲, щоб вибрати Автопошук, потім натисніть **OK** для початку автоматичного пошуку каналів.

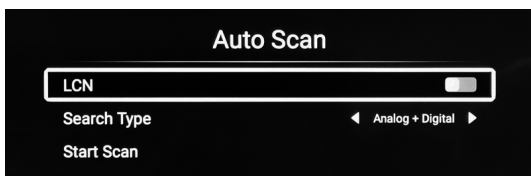

## Ручний пошук аналогових каналів

Натисніть кнопку ▼ / ▲, щоб вибрати Ручний пошук аналогових каналів, потім натисніть **ОК**, щоб почати сканування.

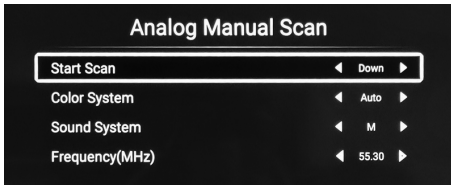

## Ручний пошук цифрових каналів

Натисніть кнопку ▼ / ▲, щоб вибрати Ручний пошук цифрових каналів, потім натисніть **ОК**, щоб почати сканування.

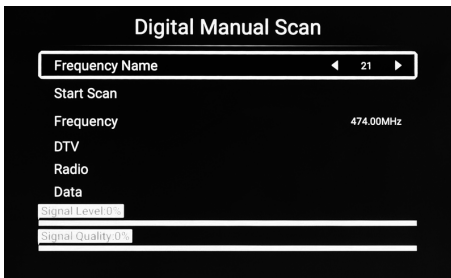

## Список каналів



Натисніть кнопку ▼ / ▲, щоб вибрати Список каналів для відображення, натисніть кнопку **MENU**, щоб змінити параметри каналу (Перемістити / Скинути / Видалити / Додати до обраного).

## Функція EPG

Натисніть кнопку ▼ / ▲, щоб вибрати функцію електронного ТВ-гіда.

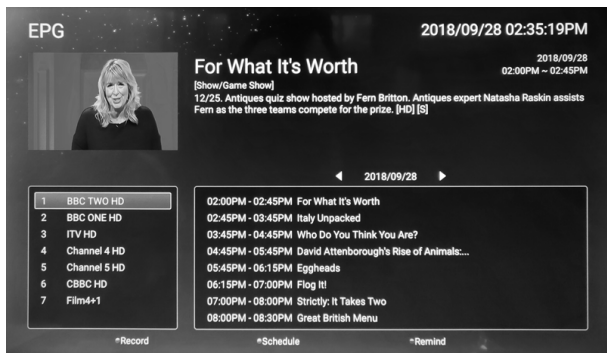

## Налаштування типу антени

Виберіть налаштування типу антени, відповідні Вашому типу антени (Зовнішня / Кабель / Супутникова).

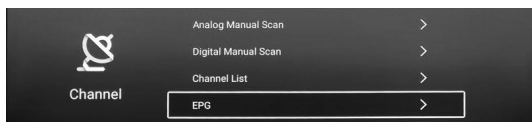
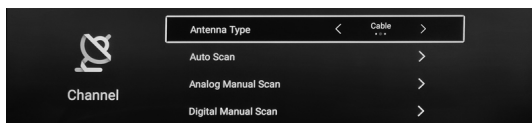

## Автоматичний пошук каналів

Натисніть кнопку ▼ / ▲, щоб вибрати Автопошук, потім натисніть кнопку **OK** для початку автоматичного пошуку каналів.

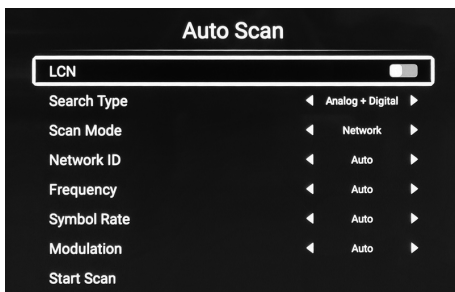

---

## Ручной поиск аналоговых каналов

Нажмите кнопку ▼ / ▲, чтобы выбрать Ручной поиск аналоговых каналов, затем нажмите ОК для начала ручного поиска аналоговых каналов.

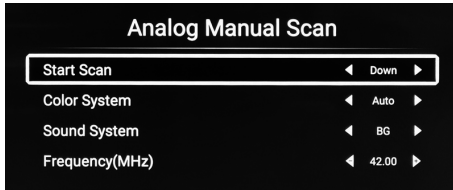

## Ручний пошук цифрових каналів

Натисніть кнопку ▼ / ▲, щоб вибрати Ручний пошук цифрових каналів, потім натисніть ОК для початку ручного пошуку цифрових каналів.

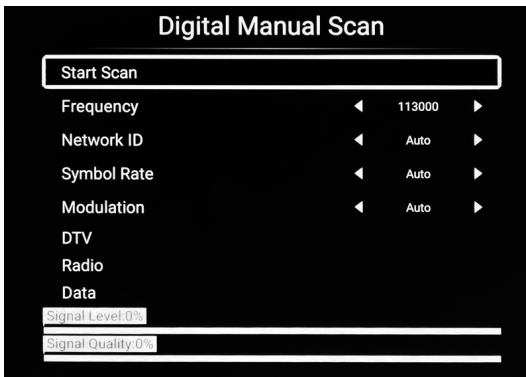

## Налаштування типу антени

Виберіть налаштування типу антени, відповідні Вашому типу антени (Зовнішня / Кабель / Супутникова).

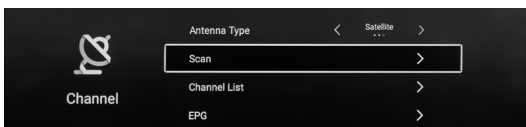



## Пошук

Натисніть кнопку ▼ / ▲, щоб вибрати Пошук каналів.

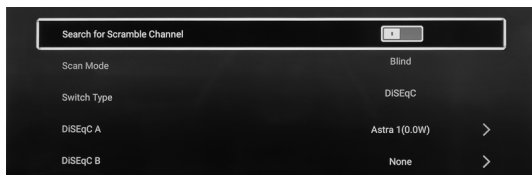

## Автоматичний пошук

Натисніть кнопку ▼ / ▲, щоб вибрати Автоматичний пошук для автоматичного пошуку каналів.

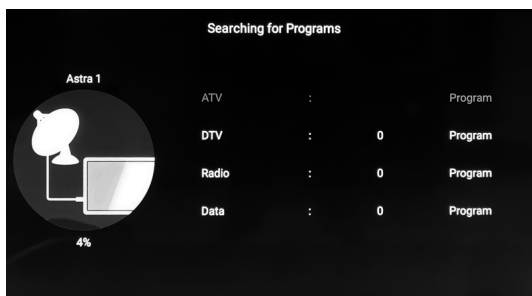

## Ручний пошук

Натисніть кнопку ▼ / ▲, щоб вибрати Ручний пошук для ручного пошуку каналів.

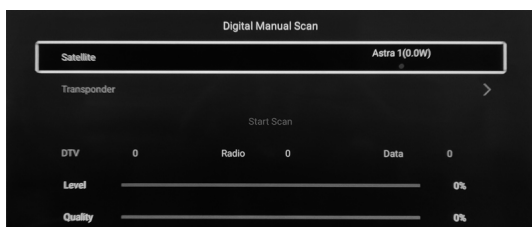

## Системне блокування

Натисніть кнопку **MENU**, щоб відобразити головне меню. Натисніть кнопку ◀ / ▶, щоб вибрати Системне блокування.

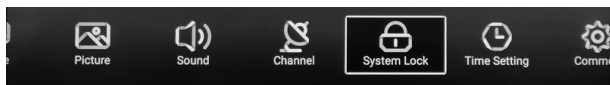

Натисніть кнопку ▼ / ▲, щоб вибрати Змінити пароль / Системне блокування. Натисніть ОК / ◀ / ▶ для входу.

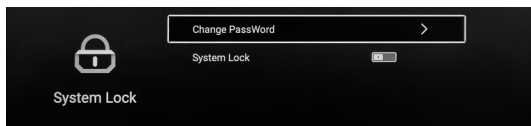

### Зміна паролю

Натисніть кнопку ▼ / ▲, щоб вибрати Зміна паролю.

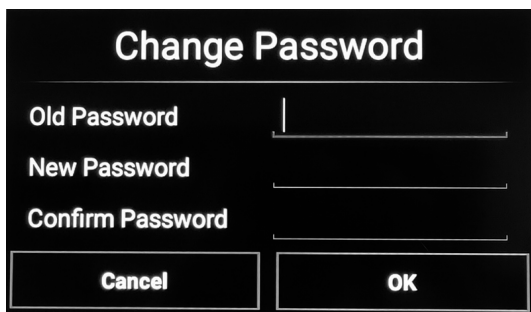
A "Change Password" form with three input fields: "Old Password", "New Password", and "Confirm Password". At the bottom are "Cancel" and "OK" buttons.

### Системне блокування

Натисніть кнопку ▼ / ▲, щоб вибрати системне блокування.

### Блокування кнопок керування

Натисніть кнопку ▼ / ▲, щоб заблокувати кнопки керування.

(ПРИМІТКА: Ця функція доступна, якщо увімкнене системне блокування).

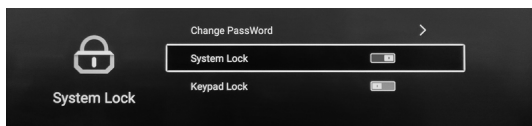

## Блокировка кнопок управления

Нажмите кнопку ▼ / ▲, чтобы заблокировать кнопки управления.

(ПРИМЕЧАНИЕ: Эта функция доступна, если включена системная блокировка.)

## Налаштування часу

Натисніть кнопку **MENU**, щоб відобразити головне меню. Натисніть кнопку ◀ / ▶, щоб вибрати Налаштування часу в головному меню.

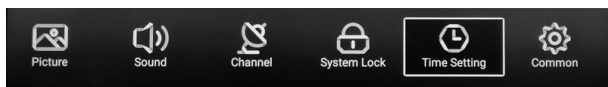

Натисніть кнопку ▼ / ▲, щоб вибрати: Таймер екранного меню / Таймер нічного режиму / Таймер автоматичного увімкнення. Натисніть ОК / ◀ / ▶ для входу.



### Таймер екранного меню

Натисніть кнопку ▼ / ▲, щоб вибрати Таймер екранного меню, потім натисніть кнопку ◀ / ▶ для вибору. (Вимк., 5 сек., 15 сек., 30 сек.).

### Таймер нічного режиму

Натисніть кнопку ▼ / ▲, щоб вибрати Таймер нічного режиму, потім натисніть кнопку ◀ / ▶ для вибору. (Вимк., 15 хв, 30 хв, 45 хв, 60 хв, 90 хв, 120 хв, 240 хв).

### Таймер автоматичного увімкнення

Натисніть кнопку ▼ / ▲, щоб вибрати Таймер автоматичного увімкнення (Вимк., 3г, 4г, 5г).

## Загальні налаштування

Натисніть кнопку **MENU**, щоб відобразити головне меню, потім натисніть кнопку ◀ / ▶ для вибору загальних налаштувань в головному меню.

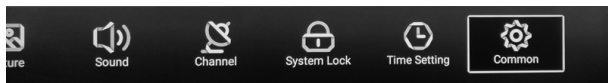

Натисніть кнопку ▼ / ▲, щоб вибрати: Синій екран / HDMI CEC / Меню скидання налаштувань, потім натисніть OK / ◀ / ▶ для входу.

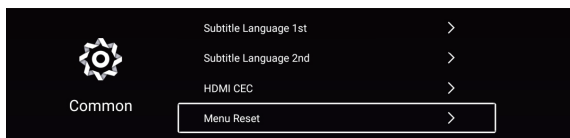
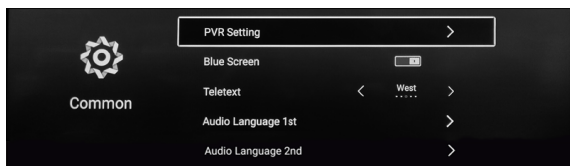

## Меню налаштування відеозапису PVR

Натисніть кнопку ▼ / ▲, щоб вибрати налаштування відеозапису PVR.  
Натисніть ◀ / ▶ для вибору списку записаних файлів.

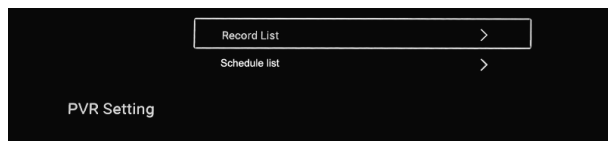

## Синій екран

Натисніть кнопку ▼ / ▲, щоб вибрати Синій екран, потім натисніть кнопку ◀ / ▶ для вибору Увімк. / Вимк.

## HDMI CEC

Натисніть кнопку ▼ / ▲, щоб вибрати HDMI CEC, потім натисніть ◀ / ▶ для вибору Увімк. / Вимк.

## Меню скидання налаштувань

Натисніть кнопку ▼ / ▲, щоб вибрати меню скидання налаштувань.  
Натисніть ◀ / ▶ для вибору Скасувати / Скинути для скидання попередніх налаштувань.

## Мультимедіа

Натисніть **SOURCE**, щоб увійти в меню вибору джерела сигналу, потім натисніть кнопку ▼ / ▲ для вибору Мультимедіа.

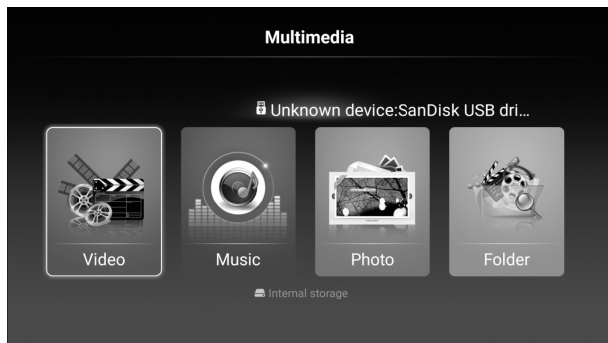

### Відео

Натисніть кнопку ◀ / ▶, щоб вибрати відео.



### Музика

Натисніть кнопку ◀ / ▶, щоб вибрати музику.

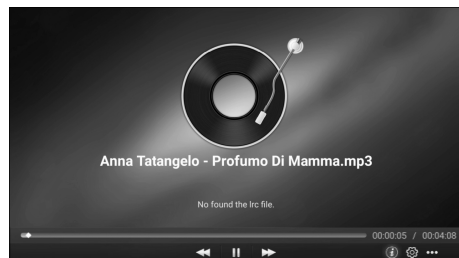

### Зображення

Натисніть кнопку ◀ / ▶, щоб вибрати зображення.



### Папка

Натисніть кнопку ◀ / ▶ для відображення вмісту папки.

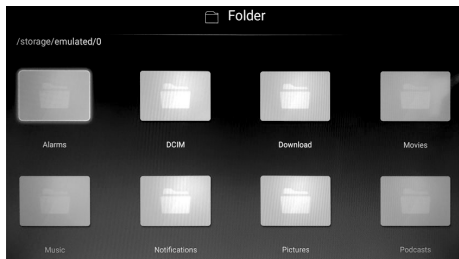

# Усунення несправностей

Якщо в роботі пристрою з'явилися несправності, зверніться до наступної таблиці. Якщо несправності не були усунені, зверніться, будь ласка, в службу підтримки.

Проблема	Можлива причина	Рішення
<b>ТВ</b> Немає вхідного сигналу.	Сигнальний кабель не підключений або підключений погано	Переконайтеся, що сигнальний кабель підключений. Підключіть кабель повторно.
<b>Пульт ДК</b> не працює.	Між пультом ДК і датчиком з'явилася перешкода	Перевірте, що між пультом ДК і датчиком немає перешкод.
	Заряд батарей в пульті ДК занадто низький.	Замініть батарейки.
<b>ТВ</b> Погане зображення на екрані.	Неправильне налаштування	Використовуйте функцію автоматичної настройки
	Неправильне налаштування режиму екрану	Використовуйте рекомендований режим.
<b>ТВ</b> Зображення, яке показується на екрані не заповнює екран.	Налаштування зображення неправильне	Використовуйте автоматичне налаштування. Увійдіть в меню зображення, щоб відрегулювати положення.
	Неправильний режим зображення	Використовуйте рекомендований режим
<b>ТВ</b> Неможливо керувати телевізором.	Зовнішні перешкоди, наприклад, освітлення, статична електрика і т.д., що може порушити нормальну роботу.	Натисніть кнопку  на пульті ДК, щоб вимкнути електроживлення, потім знову натисніть  для повторного увімкнення телевізора через 1-2 хвилини.
Статичний і звуковий шум.	Роз'єм антенного кабелю погано підключений або кабель пошкоджений.	Перевірте чи добре підключений роз'єм кабелю антени і сам кабель на пошкодження.
	Неправильний тип антенного кабелю.	Перевірте тип кабелю антени (VHF/UHF).
	Неправильний напрямок або положення антени.	Відрегулюйте положення і напрямок антени.
	Сигнал антени слабкий	Використовуйте підсилювач сигналу.
Зображення ТВ покращилось, але має шум.	Роз'єм антенного кабелю погано підключений або кабель пошкоджений.	Перевірте чи добре підключений роз'єм кабелю антени і сам кабель на пошкодження.
Немає зображення і звуку.	Вилка зі шнуром електроживлення погано підключені до розетки.	Переконайтеся, що шнур живлення підключений.
		Натисніть кнопку "POWER" на пульті ДК.
		Впевніться, що кнопка  увімкнена.
Зображення ТВ має смужки.	Сигнал піддається впливу перешкод, через автомобіль, неонове світло, потужний електричний прилад і т.д.	Не користуйтеся потужними електроприладами біля телевізора.
		Налаштуйте напрям антенного кабелю, щоб зменшити перешкоди.
Зображення ТВ має тіні.	ТВ сигнал відбивається від будівель.	Використовуйте антену спрямованої дії.
	Напрямок антени неправильне.	Відрегулюйте напрямок антени.
Відсутній звук	Низький рівень гучності.	Збільште рівень гучності.
	Звук вимкнений.	Натисніть "MUTE" для увімкнення.

**УВАГА!** Не дозволяйте Вашому телевізору відображати одне й те саме зображення протягом тривалого періоду часу. Будь ласка, налаштуйте функцію захисту екрану. Якщо на екрані телевізора довгий час залишається висококонтрастне зображення, це зображення може залишити "опіки" на екрані, які зазвичай поступово зникають, коли Ви вимикаєте електроживлення телевізора.

# Технічні характеристики

## Специфікація

Відеосистема	DVB-S2+T2+C PAL SECAM
Максимальна роздільна здатність	1366x768
Яскравість (типова)	180 кд/м2
Контрастність	1200:1
Час відгуку	8 мс
Номінальна потужність	65 Вт
Номінальна напруга	~100-240В, 50/60Гц
Вхідний сигнал	Композитний відеовхід Компонентний відеовхід (YPbPr) Відеовхід для підключення ПК (VGA) Аудіовхід для підключення ПК Вхід HDMI Вхід SCART Вхід CI для підключення CI модуля Вхід антени RF Вхід RJ45 для підключення мережевого кабелю Вихід для підключення навушників Коаксіальний вихід
Інтерфейс для даних	USB
Підтримувані файлові системи	FAT32 та FAT16

## Формати відтворення мультимедіа

Категорія мультимедіа	Формат файлу
Відео	.avi/.mp4/.mkv/.mov/.mpg/.dat/.vob/.m2v
Аудіо	.mp3/.m4a/.aac/.ac3
Фото	.jpg/.bmp/.png
Текст	.txt

## Пульт дистанційного керування

Тип сигналу	Інфрачервоний
Макс. дистанція до датчика ДК	8 м
Допустимий кут	30° (по горизонталі)
Тип батарейок	AAA 1.5В (2 шт.)

# Мікрофіша

<b>МІКРОФІША</b>	
МОДЕЛЬ	Телевізор ERGO
Характеристика	<b>32DH5502</b>
клас енергоефективності телевізора	<b>A</b>
зовнішня діагональ екрана телевізора, сантиметрів та дюймів	<b>32" / 80 см</b>
споживча потужність телевізора в режимі "увімкнено"	<b>41 Вт</b>
споживча потужність телевізора в режимах "очікування"	<b>0.5 Вт</b>
споживча потужність телевізора в режимах "вимкнено"	<b>0.5 Вт</b>
Енергоспоживання <b>XYZ</b> кВт•г на рік з урахуванням споживчої потужності телевізора за чотири години роботи на день протягом 365 днів (фактичне енергоспоживання залежить від використання телевізора)	<b>60 кВт•г/рік</b>
роздільна здатність екрана телевізора: - фактичні горизонтальні пікселі - фактичні вертикальні пікселі	<b>1366</b> <b>788</b>

Технічні характеристики обладнання радіодоступу (IEEE 802.11 b/g/n - радіомодуль моделі MT7601UN):

- діапазон частот, МГц - 2400,0 ... 2483,5;
- максимальна вихідна потужність одного передавача, дБм (мВт) - 17,0 (50,0);
- сумарна EIRP, не більше, дБм / схема MIMO (для 802.11 n) - 20,0 / 1T1R;
- тип антени / коефіцієнт підсилення, не більше, дБі - інтегрована / 3.

Технічні характеристики приймача цифрового телебачення DVB-T:

- діапазони частот приймання, МГц - 470,0 ... 822,0, 846,0 ... 862,0.

Товар відповідає Технічному регламенту радіоблабднання. Повний текст декларації про відповідність доступний на веб-сайті за такою адресою:

<https://ergo-ua.com/ua/goods/lcdtv32-ergo-32dh5502-1773261.html>



Виробник залишає за собою право вносити зміни в комплектацію, технічне і програмне забезпечення телевізора без попереднього повідомлення.





POWER ON YOUR ENERGY

LED TV

32" ШИРОКОЭКРАННЫЙ ЦИФРОВОЙ LED TV



МОДЕЛЬ: 32DH5502

ИНСТРУКЦИЯ ПО ЭКСПЛУАТАЦИИ

RU

# Содержание

---

<b>ПРАВИЛА ТЕХНИКИ БЕЗОПАСНОСТИ</b> .....	2
<b>МЕРЫ ПРЕДОСТОРОЖНОСТИ</b> .....	3
<b>ПРОВЕРКА ПРИНАДЛЕЖНОСТЕЙ/УСТАНОВКА</b> .....	4
Устройство и принадлежности .....	4
Установка/снятие подставки .....	4
Настенная крепление .....	4
<b>ПОДГОТОВКА К РАБОТЕ</b> .....	4
Вид спереди/вид сзади .....	5
Функции кнопок .....	5
<b>ПОДКЛЮЧЕНИЕ ВНЕШНИХ УСТРОЙСТВ</b> .....	7
Подключение телевизора к внешним устройствам .....	7
<b>ПУЛЬТ ДИСТАНЦИОННОГО УПРАВЛЕНИЯ</b> .....	8
Основные функции .....	8
Установка элементов питания .....	9
<b>НАСТРОЙКИ</b> .....	10
Начальная настройка .....	10
Мастер установки .....	10
Источник сигнала .....	12
Главное меню .....	13
Домашнее меню .....	13
Настройки изображения .....	16
Настройки звука .....	18
Настройки канала .....	20
Системная блокировка .....	25
Настройки времени .....	26
Общие настройки .....	26
Мультимедиа .....	28
<b>УСТРАНЕНИЕ НЕИСПРАВНОСТЕЙ</b> .....	29
<b>ТЕХНИЧЕСКИЕ ХАРАКТЕРИСТИКИ</b> .....	30
Спецификация .....	30
Форматы воспроизведения мультимедиа .....	30
Пульт дистанционного управления .....	30

# Правила техники безопасности

- Прочтите инструкцию перед началом эксплуатации телевизора.
- Сохраните эту инструкцию для дальнейшего использования.
- Соблюдайте все предупреждения на устройстве и в инструкции по эксплуатации.
- Соблюдайте все указания по эксплуатации телевизора.
- Не используйте данное устройство рядом с водой. Телевизор нельзя использовать вблизи воды или влаги, например, во влажном подвале, рядом с бассейном и т.п.
- Протирайте только сухой или слегка влажной тканью.
- Не закрывайте вентиляционные отверстия. Установите телевизор в соответствии с рекомендациями изготовителя.
- Не устанавливайте телевизор вблизи любых источников тепла, таких как радиаторы, обогреватели, печи или другой аппаратуры (например, возле усилителей), которая выделяют тепло.
- Защищайте шнур питания от частичного сворачивания или зажатия возле вилки, электрического тройника и в месте, где он выходит из телевизора.
- Используйте только принадлежности и аксессуары, указанные производителем.
- Устанавливайте телевизор на подставку, штатив, кронштейны и т.п., которые рекомендованы изготовителем или продаются вместе с устройством. При транспортировке телевизора соблюдайте осторожность. Резкие остановки, чрезмерное применение силы или неровные поверхности могут привести к падению телевизора, его повреждению или привести к серьезному травмированию.
- Для дополнительной защиты телевизора во время грозы, когда устройство оставлено без присмотра или не используется в течение длительного времени, отключите его от розетки и отсоедините антенну или кабельную систему. Это позволит предотвратить повреждение телевизора от молнии или в результате скачков напряжения в электросети.
- Для обслуживания обращайтесь к квалифицированному сервисному персоналу. Обслуживание может потребоваться, когда устройство было каким-либо образом повреждено: повреждены шнур питания или штепсельная вилка, пролилась жидкость или в устройство попали предметы, устройство подверглось воздействию дождя или влаги, не работает нормально или упало.
- Устанавливайте телевизор в хорошо вентилируемом помещении.
- **ВНИМАНИЕ!** Чтобы снизить риск поражения электрическим током, не подвергайте устройство воздействию дождя или влаги. Устройство не должно подвергаться воздействию капель или брызг жидкостей. Предметы, наполненные жидкостью, такие как вазы, не должны размещаться на устройстве или вблизи него.
- **ВНИМАНИЕ!** Штепсельная вилка используется в качестве разъединителя, она должна всегда быть легкодоступной.
- **ВНИМАНИЕ!** Батарейки не должны подвергаться чрезмерному нагреву, например, под прямым солнечным светом, ультрафиолетовым излучением и т.п.



- Молния в треугольнике предупреждает пользователя о наличии опасного напряжения в корпусе устройства, которое может представлять опасность поражения электрическим током.
- **ВНИМАНИЕ!** В целях снижения риска поражения электрическим током запрещается снимать крышку или заднюю панель. Внутри изделия отсутствуют части, обслуживаемые пользователем. Для технического обслуживания необходимо обратиться к специалисту.
- Восклицательный знак в треугольнике предупреждает пользователя о необходимости соблюдения указаний по эксплуатации и техническому обслуживанию, согласно инструкции по эксплуатации, поставляемой вместе с изделием.
- Телевизор относится к электрическому оборудованию II класса, поэтому электрическое заземление не требуется.

# Меры предосторожности

---

С целью обеспечения надежной и безопасной работы этого устройства, внимательно прочитайте и всегда соблюдайте все указания и предупреждения, которые содержатся в этой инструкции по эксплуатации, особенно, меры предосторожности ниже.

## **Электрическая безопасность**

- Телевизор должен быть подключен к розетке электропитания с напряжением, соответствующим параметрам устройства, указанным на табличке, на задней панели устройства.
- Во избежание перегрузки, не используйте один и тот же источник питания для слишком большого количества потребителей.
- Не прокладывайте какие-либо соединительные кабели в местах, где на них можно наступить или споткнуться. Не кладите на них тяжелые предметы, чтобы избежать повреждения.
- При отсоединении вилки от розетки держитесь за вилку, а не за шнур электропитания.
- Во время грозы или, когда устройство не используется в течении длительного времени, выключите выключатель питания на задней панели телевизора и отсоедините вилку из электрической розетки.
- Не допускайте попадания воды или влаги в телевизор. Не используйте во влажных помещениях, таких как ванные комнаты, на кухне, где присутствуют испарения или рядом с бассейнами.
- Немедленно отсоедините вилку от розетки и обратитесь к квалифицированному ремонтному персоналу, если вилка или кабель электропитания повреждены, при попадании воды или влаги внутрь телевизора, если в вентиляционные отверстия попали предметы или, если устройство работает ненормально.
- Не снимайте заднюю крышку. Внутри изделия отсутствуют части, обслуживаемые пользователем. Попытка самостоятельного обслуживания устройства опасна и может привести к аннулированию гарантии. Только квалифицированный персонал должен обслуживать это устройство.
- Если батареи разрядились или не используются в течении длительного времени, во избежание вытекания жидкости из батарей, удалите их из пульта дистанционного управления.
- Попытка обслуживания устройства самостоятельно опасна и может привести к аннулированию гарантии продукта.
- Только квалифицированный персонал должен производить сервисное обслуживание этого устройства.
- Не повреждайте, не разбирайте и не бросайте разряженные батареи в огонь.

## **Физическая безопасность**

- Не блокируйте вентиляционные отверстия на задней крышке. При установке телевизора в шкаф, убедитесь, что вокруг него остаётся как минимум 5 см свободного пространства.
- Не нажимайте и не трясите экран телевизора, во избежание повреждения внутренних деталей и электрических цепей.
- Для чистки телевизора используйте мягкую сухую ткань. Не используйте растворители или жидкие чистящие средства на основе бензина..
- Не устанавливайте вблизи любых источников тепла, таких как радиаторы, обогреватели, печи или другой аппаратуры (например, возле усилителей), которая выделяет тепло.
- Предохраняйте сетевой шнур от зажатия или перегибов, особенно возле вилки, розетки и в месте выхода из устройства.
- Для технического обслуживания обращайтесь только к квалифицированному сервисному персоналу. Техническое обслуживание требуется, если шнур питания или вилка повреждены или изношены, внутрь телевизора была пролита жидкость или упали предметы, телевизор подвергнулся воздействию дождя или воды, не работает нормально или падал.

# Проверка принадлежностей/установка

## Устройство и принадлежности



Телевизор



Пульт ДУ с батарейками



Инструкция по эксплуатации



Подставка

4 винта для крепления подставки

## Установка/снятие подставки

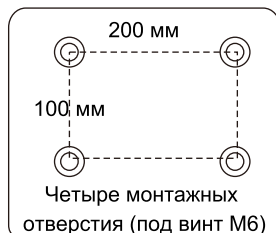
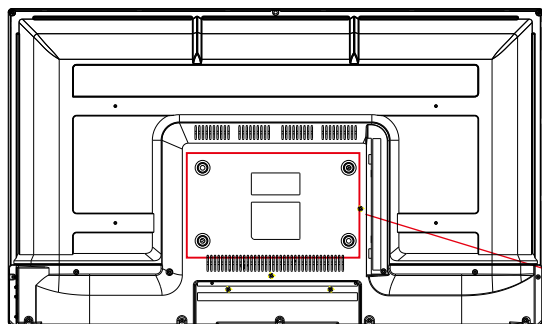

4 винта  
4\*15BVH



## Настенное крепление (при необходимости)

Телевизор оснащен крепежными отверстиями для настенного кронштейна, утвержденного VESA (НЕ ВХОДИТ В КОМПЛЕКТ ПОСТАВКИ). Комплект для настенного монтажа VESA должен иметь расстояние между отверстиями 200 x 100 мм. При настенном монтаже открутите винты и снимите подставку. Установите кронштейн VESA с помощью 4-х винтов М6 x 10 (не входят в комплект поставки). Не используйте винты длиной более 10 мм во избежание повреждения внутренних компонентов.

**ВНИМАНИЕ:** Телевизор имеет большой вес, поэтому проконсультируйтесь с профессиональным установщиком по настенному монтажу, чтобы выполнить эту установку.

# Подготовка к работе

## Вид спереди/вид сзади

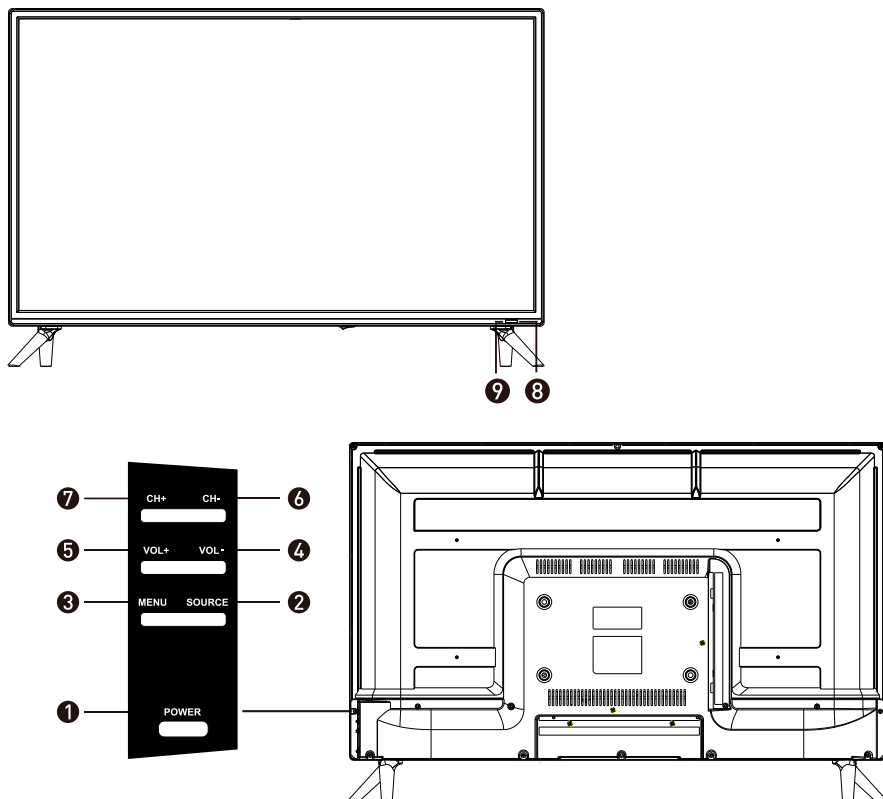

## Функции кнопок

1. **POWER:** Кнопка включения/выключения телевизора
2. **SOURCE:** Кнопка выбора входящего сигнала
3. **MENU:** Кнопка выбора главного меню
4. **VOL-:** Уменьшение громкости звука
5. **VOL+:** Увеличение громкости звука
6. **CH-:** Переключение каналов вниз по списку
7. **CH+:** Переключение каналов вверх по списку
8. **Датчик ДУ:** Для приема инфракрасного сигнала от пульта ДУ
9. **Светодиодный индикатор:** Для индикации питания устройства

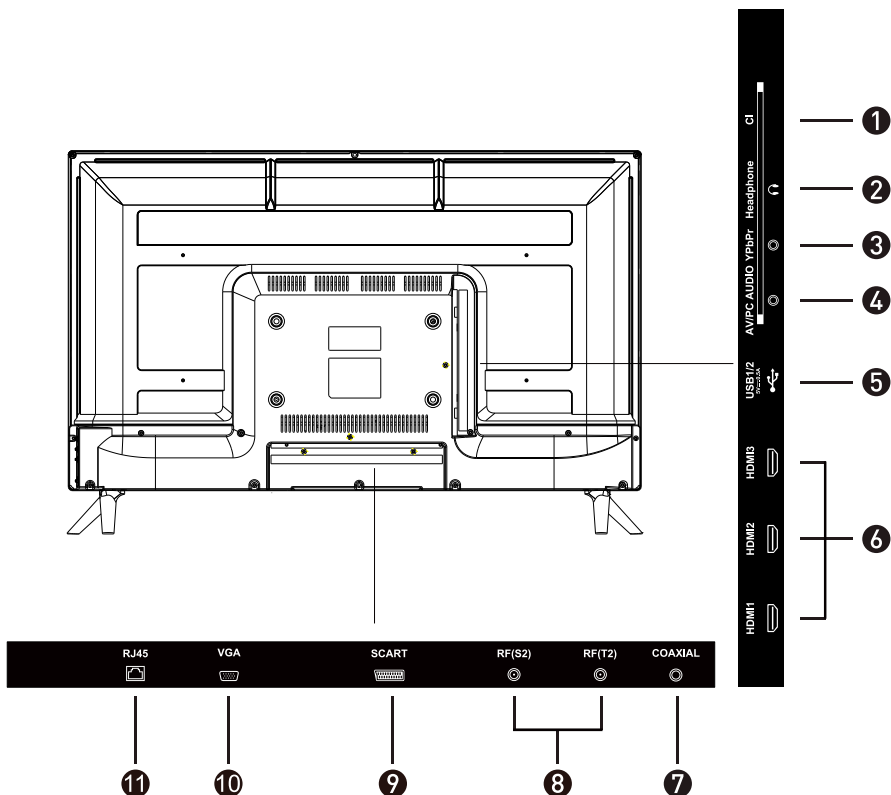

1. **CI** : Вход для подключения CI модуля.
2. **HEADPHONE**: Выход для подключения наушников с аудиоразъемом 3,5мм.
3. **YPbPr**: Вход YPbPr для подключения внешних устройств.
4. **AV**: Вход для подключения внешних устройств.
5. **PC AUDIO**: Вход аудио для подключения персонального компьютера.
6. **USB**: Вход для подключения USB устройств.
7. **HDMI**: Порт HDMI для подключения внешних устройств.
8. **COAXIAL**: Коаксиальный выход для цифрового аудио.
9. **RF**: Вход для подключения кабеля антенны.
10. **SCART**: Вход SCART для подключения внешних устройств.
11. **VGA**: Вход видео для подключения персонального компьютера.
12. **RJ45**: Порт для подключения сетевого кабеля (витая пара).

# Подключение внешних устройств

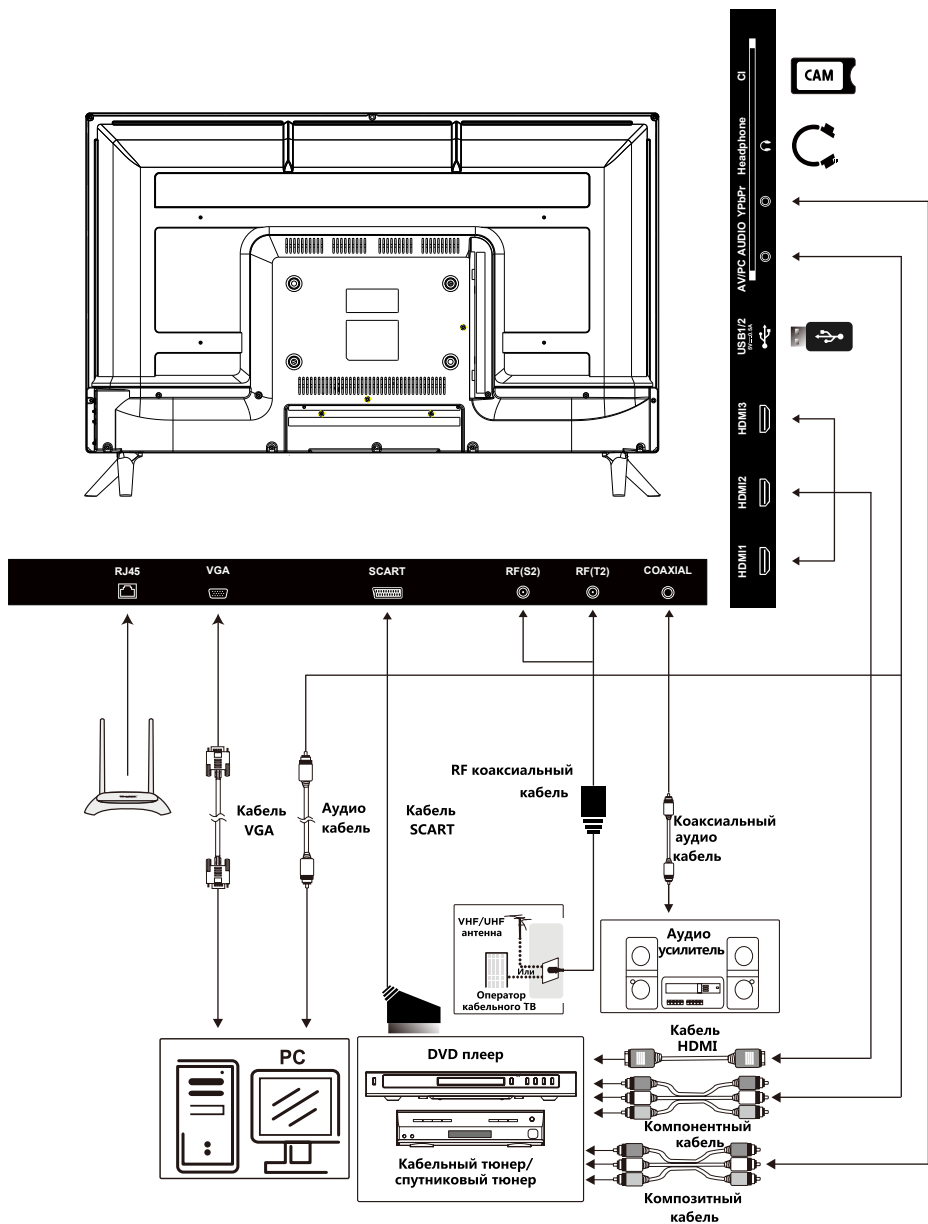



# Пульт дистанционного управления (ДУ)

## Основные функции

1. **POWER ON/OFF:** Включение/выключение телевизора.
2. **SOURCE:** Нажмите для выбора доступных источников видеосигнала.
3. **SIZE:** Выбор размера изображения.
4. **DTV:** Переключение в режим DTV.
5. **REPEAT:** Режим повтора воспроизведения.
6. **ЦИФРОВЫЕ КНОПКИ (0-9):** Выбор канала ТВ.
7. **MOUSE:** Не работает.
8. **SETTINGS:** Не работает.
9. **MUTE:** Отключение звука.
10. **VOL:** Увеличение и уменьшение громкости.
11. **CH:** Переключение каналов вперёд и назад
12. **MEGOGO:** Не работает.
13. **INFO:** Показывает информацию о текущей ТВ программе.
14. **HOME:** Не работает.
15. **КНОПКИ НАВИГАЦИИ (Вверх, вниз, влево, вправо и ОК):** Для выбора и подтверждения опций меню или настроек.
16. **MENU:** Доступ к главному меню или возврат к верхнему уровню меню.
17. **BACK:** Нажмите для выхода из меню или возврата на один шаг назад.
18. **REC:** Нажмите для входа в меню настроек PVR; в режиме DTV, нажмите кнопку REC для начала записи, нажмите кнопку ■ для остановки записи.
19. ►||: Воспроизведение/Пауза.
20. **EPG:** Вход или выход из EPG (ТВ-гид).
21. ■: Останавливает воспроизведение.
22. ◀◀: Выбор предыдущего медиафайла или главы текста.
23. ◀◀: Ускоренная перемотка назад.
24. ▶▶: Выбор следующего медиафайла или главы текста.
25. ▶▶: Ускоренная перемотка вперёд.



- 
22. ►||: Воспроизведение/пауза  
**TS:** В режиме DTV, нажмите кнопку "TS" для включения функции сдвига во времени, для замедленного просмотра нажмите кнопку "►||".  
Для отключения замедленного просмотра, в режиме DTV нажмите кнопку "■".
23. ■ : Остановить воспроизведение.
24. **TXT:** Включение режима телетекста.
25. **REC/●** : В режиме DTV нажмите кнопку "REC", чтобы начать запись, нажмите кнопку "■", чтобы остановить запись.
26. ◀◀ : Выбор предыдущего медиафайла или главы текста.
27. ▶▶ : Выбор следующего медиафайла или главы текста.
28. ▶▶ : Ускоренная перемотка вперёд.
29. ◀◀ : Ускоренная перемотка назад.
- : Кнопки выбора параметров меню, прямого доступа к функциям в режиме TELETEXT или EPG OSD.

## ***Установка элементов питания в пульт ДУ***

Если пульт дистанционного управления (ДУ) не работает на обычном расстоянии, замените батареи, для чего выполните следующие действия:

1. Откройте крышку батарейного отсека.
2. Вставьте две новые батарейки размера AAA. (В соответствии с маркировкой полярности (+) и (-) в батарейном отсеке).
3. Установите крышку на место.

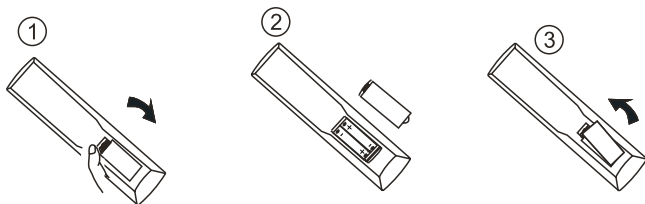

# Настройки

## Начальная настройка



1. Подсоединение шнура электропитания телевизора к розетке.
2. Нажмите кнопку **POWER** на пульте дистанционного управления, чтобы включить телевизор, на передней панели загорится зеленый светодиодный индикатор. **ВНИМАНИЕ!** Всегда отсоединяйте вилку из электрической розетки, когда Вы не планируете использовать телевизор в течение длительного периода времени. Кнопка **POWER** на передней панели используется только для переключения телевизора в режим ожидания, поэтому она не отключает электропитание устройства. Чтобы полностью отключить электропитание, отсоедините вилку от розетки.
3. Для перемещения в меню используйте кнопки навигации и следуйте приведенным ниже иллюстрациям, чтобы управлять настройками меню.

**ПРИМЕЧАНИЕ:** Следующие иллюстрации приведены только для справки.

## Мастер установки

Подключите коаксиальный кабель антенны ко входу RF телевизора и выберите начать настройку в окне мастера установки.

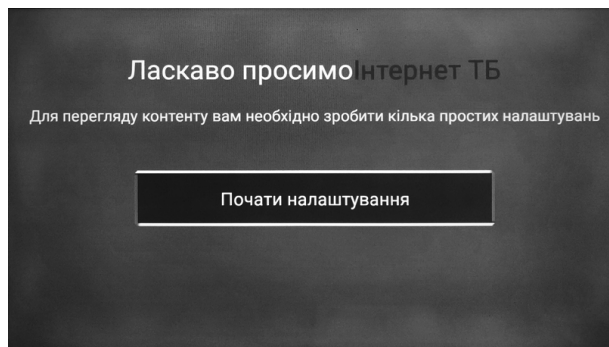

Нажмите кнопку ▲/ ▼, чтобы выбрать язык.

Нажмите кнопку **OK** для подтверждения и нажмите кнопку ► для настройки страны.

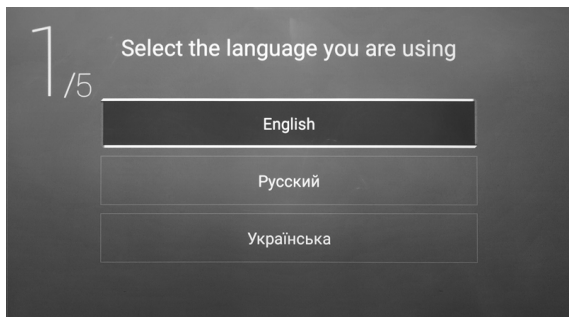

Нажмите кнопку ▼ / ▲, чтобы выбрать часовой пояс.

Нажмите кнопку ► для настройки подключения к сети / WIFI.

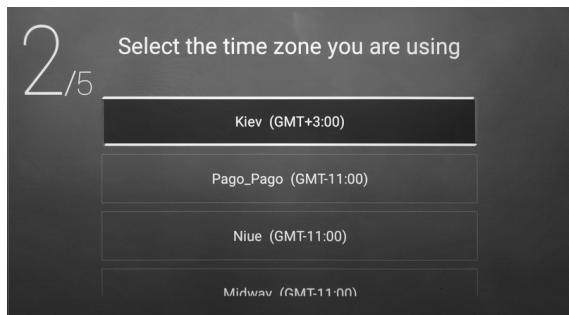

Нажмите кнопку **OK**, чтобы выбрать подключение к сети WIFI.

Нажмите кнопку ► для выбора источника входного сигнала.



Отсканируйте QR код для загрузки мобильного приложения.



Нажмите кнопку ▼ / ▲, чтобы выбрать источник входного сигнала.



## Источник входного сигнала

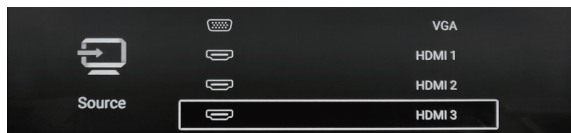
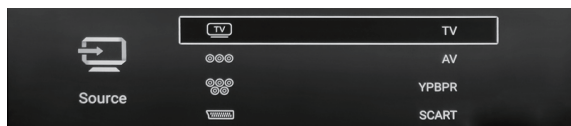

Нажмите кнопку **SOURCE**, чтобы войти в меню настройки входного сигнала. Нажмите кнопку ▼ / ▲ для выбора. Нажмите **OK**, чтобы подтвердить выбор.

## Главное меню

Нажмите кнопку **MENU** для входа в главное меню.

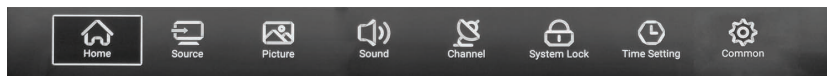

## Домашнее меню

Нажмите кнопку ◀ / ▶, чтобы выбрать Домашнее меню.  
Нажмите кнопку ▼ / ▲, чтобы выбрать пункт меню.

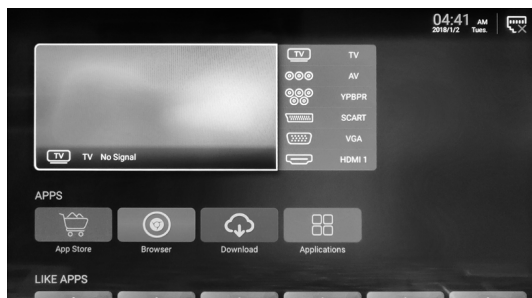

## Приложения

Нажмите кнопку ▼ / ▲ в Меню приложений, чтобы выбрать и добавить приложение.

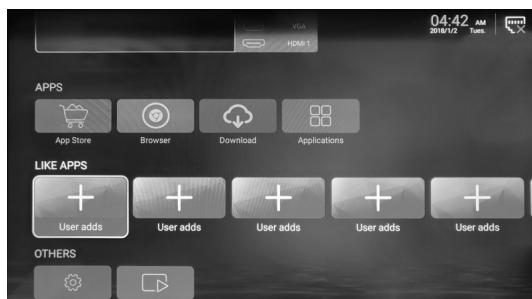

Нажмите ▼ / ▲ / ◀ / ▶, чтобы выбрать приложение для установки.

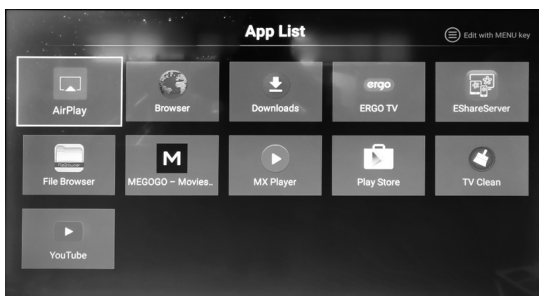

## Настройки

Нажмите ▼ / ▲ / ◀ / ▶, чтобы выбрать настройки, нажмите **OK** чтобы войти.

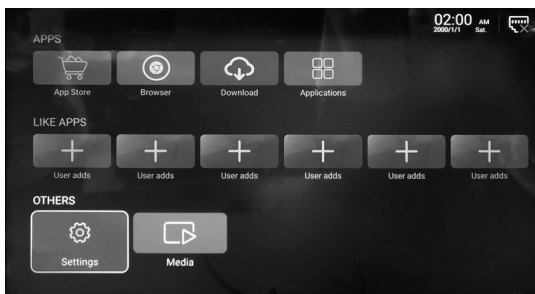

Нажмите ◀ / ▶ для выбора, нажмите **OK** для входа.



## Сетевые настройки

Нажмите ▼ / ▲ / ◀ / ▶ для выбора, нажмите **OK** для входа.

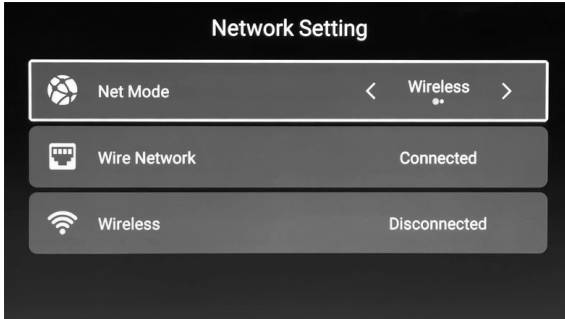

## Настройки времени

Нажмите ▼ / ▲ для выбора, нажмите **OK** для входа.



## Общие настройки

Нажмите ▼ / ▲ для выбора, нажмите **OK** для входа.

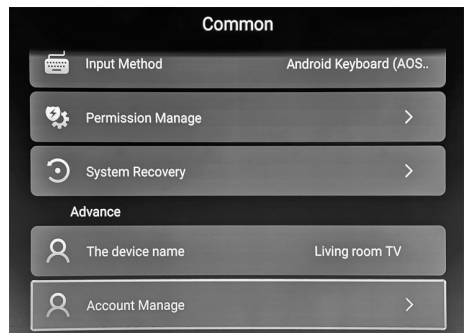
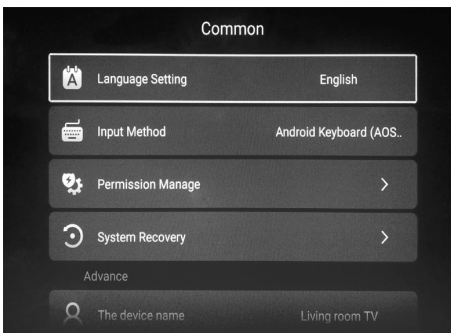



## Информация о продукте

Нажмите ▼ / ▲ для выбора, нажмите **OK** для входа.

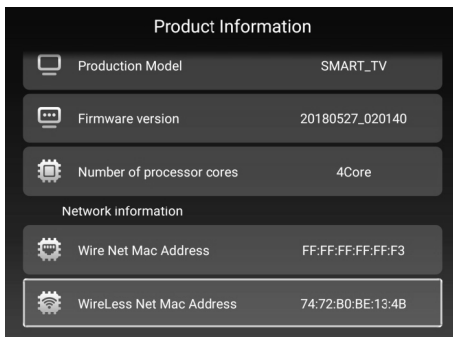
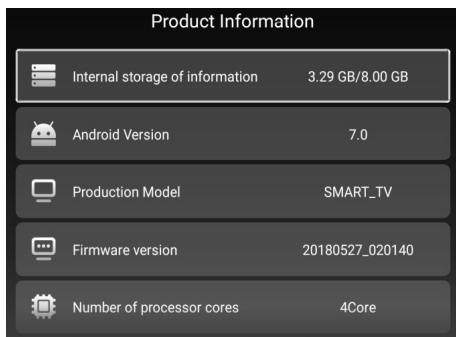

## Настройки изображения

Нажмите кнопку ◀ / ▶, чтобы выбрать Настройки изображения.

Нажмите **OK**, чтобы подтвердить выбор.

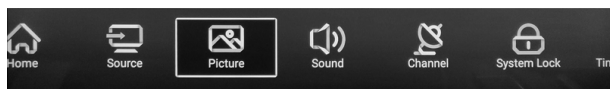

Нажмите ▼ / ▲, чтобы выбрать: Режим изображения / Контрастность / Яркость / Цвет / Резкость / Подсветка / Шумоподавление / Соотношение сторон / Цветовая температура / Дополнительные настройки.

Нажмите кнопку ◀ / ▶, чтобы выбрать или настроить.

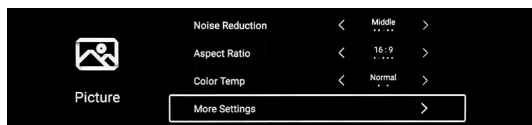
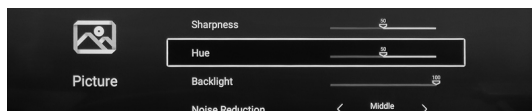
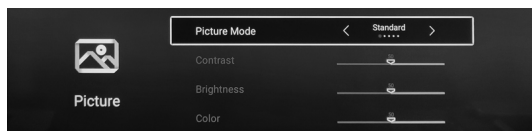

---

## Режим изображения

Нажмите кнопку ▼ / ▲, чтобы выбрать режим изображения, затем нажмите кнопку ◀ / ▶ для выбора опции. (Стандартный / Кино / Яркий / Энергосберегающий / Пользовательский).

<b>Стандартный</b>	Режим по умолчанию, для просмотра изображения с высоким качеством при нормальном освещении.
<b>Кино</b>	Режим для просмотра фильмов.
<b>Яркий</b>	Более яркие и насыщенные цвета изображения.
<b>Энергосберегающий</b>	Уменьшает яркость экрана, улучшает экономию энергии.
<b>Пользовательский</b>	Пользовательские настройки изображения.

## Контраст / Яркость / Цвет / Резкость / Оттенок / Подсветка

Нажмите кнопку ▼ / ▲, чтобы выбрать и нажмите кнопку ◀ / ▶ для настройки.

<b>Контраст</b>	Настройте контрастность изображения
<b>Яркость</b>	Настройте яркость изображения
<b>Цвет</b>	Настройте насыщенность цвета изображения.
<b>Резкость</b>	Настройте резкость изображения.
<b>Оттенок</b>	Настройте яркость оттенка изображения.
<b>Подсветка</b>	Настройте подсветку заднего фона экрана.

**ПРИМЕЧАНИЕ:** Контраст / Яркость / Цвет / Резкость можно настроить в Пользовательском режиме.

## Шумоподавление

Настройка уровня подавления шума изображения.

Нажмите кнопку ▼ / ▲, чтобы выбрать Шумоподавление и нажмите кнопку ◀ / ▶ для настройки. (Выкл., Низкий, Средний, Высокий, Авто).

## Соотношение сторон

Нажмите кнопку ▼ / ▲, чтобы выбрать Соотношение сторон и нажмите кнопку ◀ / ▶ для настройки. (Авто, 16: 9,4: 3, Zoom1, Zoom2).

## Цветовая температура

Настройте температуру цвета изображения. Нажмите кнопку ▼ / ▲, чтобы выбрать Цветовая температура, нажмите кнопку ◀ / ▶ для настройки. (Холодная, Нормальная, Теплая).

- Холодная** Добавляет белые цвета в синий оттенок.
- Нормальная** Добавляет белые цвета в нейтральный оттенок.
- Теплая** Добавляет белые цвета в красный оттенок.

## Другие настройки

Нажмите **▼ / ▲**, чтобы выбрать Другие настройки.

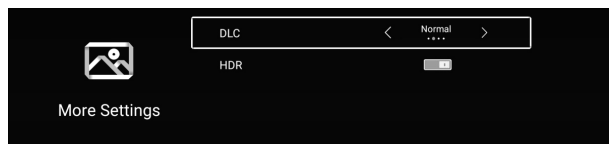

### Настройки DLC

Нажмите **▼ / ▲**, чтобы выбрать Настройки DLC, нажмите **◀ / ▶**, чтобы выбрать Темный / Нормальный / Яркий / Выкл.

### Настройки звука

Нажмите кнопку **MENU**, чтобы отобразить главное меню. Нажмите **◀ / ▶**, чтобы выбрать Настройки звука в главном меню.

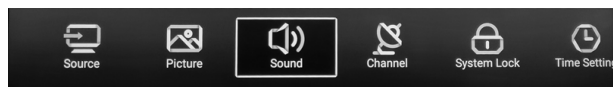

Нажмите **▼ / ▲**, чтобы выбрать: Звуковой режим / Низкие частоты / Высокие частоты / Баланс / AVC / Видео описание / Другие настройки.  
 Нажмите **OK / ◀ / ▶**, чтобы выбрать или настроить.

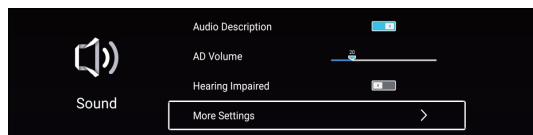
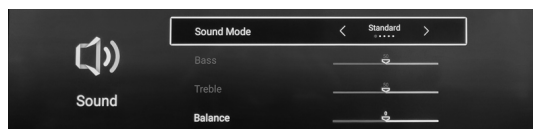

### Звуковой режим

Нажмите кнопку **▼ / ▲**, чтобы выбрать режим звука, затем нажмите кнопку **◀ / ▶** для настройки. (Стандартный, Музыка, Театр, Новости, Пользовательский).

<b>Стандартный</b>	Воспроизводит сбалансированный звук для любого окружения.
<b>Музыка</b>	Сохраняет оригинальный звук при воспроизведении, подходит для музыкальных программ.
<b>Театр</b>	Улучшает высокие и низкие частоты для более насыщенного звука.
<b>Новости</b>	Улучшает звучание голоса.
<b>Пользовательский</b>	Выберите, чтобы настроить параметры вручную:

<b>Низкие частоты</b>	Настройка уровня низких частот.
<b>Высокие частоты</b>	Настройка уровня высоких частот.
<b>Баланс</b>	Настройки выходного баланса левого и правого аудио каналов.

Нажмите кнопку ▼ / ▲, чтобы выбрать режим звука, затем нажмите кнопку ◀ / ▶ для настройки.

## Режим AVC

Нажмите кнопку ▼ / ▲, чтобы выбрать Настройки AVC, затем нажмите кнопку ◀ / ▶, чтобы выбрать Вкл. / Выкл. После включения Режима AVC и настройки уровня громкости, он будет автоматически регулироваться на каждом канале, независимо от настроек громкости, обеспечивая более стабильное звучание.

## Другие настройки

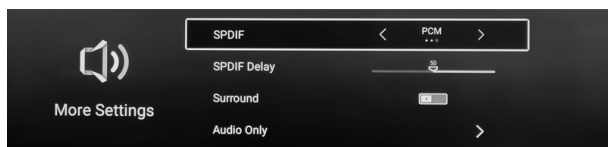

## Режим SPDIF

Нажмите кнопку ▼ / ▲, чтобы выбрать Режим SPDIF, затем нажмите кнопку ◀ / ▶ для выбора Выкл. / RAW / PCM.

## Задержка SPDIF

Нажмите кнопку ▼ / ▲, чтобы выбрать Задержку SPDIF, затем нажмите кнопку ◀ / ▶ для настройки.

## Режим Surround

Обеспечьте лучший эффект объемного звучания.

Нажмите кнопку ▼ / ▲, чтобы выбрать Режим объемного звучания Surround, затем нажмите кнопку ◀ / ▶ для выбора Вкл. / Выкл.

## Режим только аудио

После включения Режима только аудио изображение на экране не отображается и воспроизводится только звук.

Нажмите кнопку  $\nabla / \blacktriangle$ , чтобы выбрать Режим только аудио, затем нажмите кнопку  $\blacktriangleleft / \blacktriangleright$  для выбора Вкл. / Выкл.

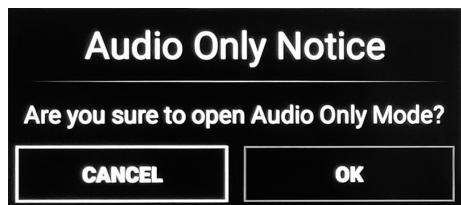

## Настройки канала

Нажмите кнопку **MENU**, чтобы отобразить главное меню. Нажмите кнопку  $\blacktriangleleft / \blacktriangleright$  для выбора Настроек канала в главном меню.

Нажмите кнопку  $\blacktriangle / \blacktriangledown$ , чтобы выбрать, затем нажмите **OK** /  $\blacktriangleleft / \blacktriangleright$  для входа.

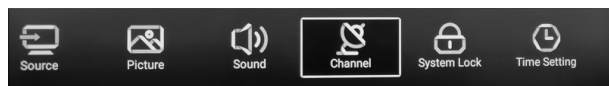

## Настройка типа антенны

Выберите настройки типа антенны, соответствующие Вашему типу антенны между: Внешняя / Кабель / Спутниковая.

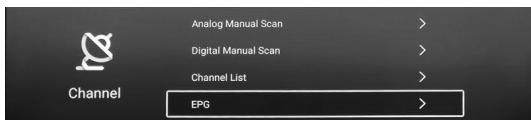
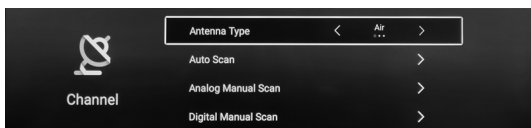

## Автоматическая настройка каналов

Нажмите кнопку  $\nabla / \blacktriangle$ , чтобы выбрать Автопоиск, затем нажмите **OK** для начала автоматического поиска каналов.

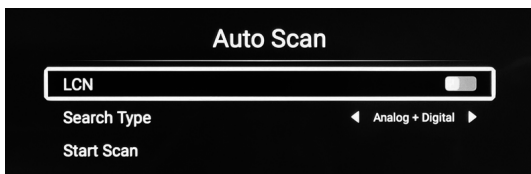

## Ручной поиск аналоговых каналов

Нажмите кнопку ▼ / ▲, чтобы выбрать Ручной поиск аналоговых каналов, затем нажмите **OK**, чтобы начать сканирование.

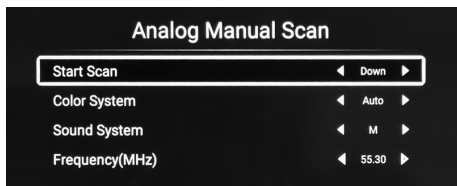

## Ручной поиск цифровых каналов.

Нажмите кнопку ▼ / ▲, чтобы выбрать Ручной поиск цифровых каналов, затем нажмите **OK**, чтобы начать сканирование.

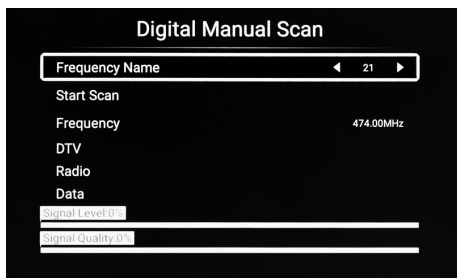

## Список каналов

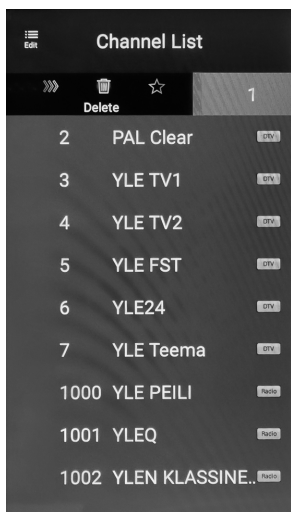

Нажмите кнопку ▼ / ▲, чтобы выбрать Список каналов для отображение, нажмите кнопку **MENU**, чтобы изменить параметры канала (Переместить / Сбросить / Удалить / Добавить в избранное).

## Функция EPG

Нажмите кнопку ▼ / ▲, чтобы выбрать функцию электронного ТВ-гида.

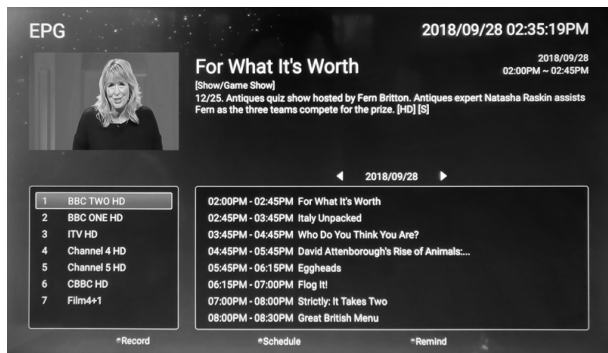

## Настройки типа антенны

Выберите настройки типа антенны, соответствующие Вашему типу антенны (Внешняя / Кабель / Спутниковая).

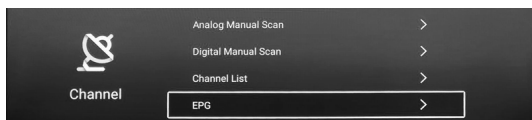
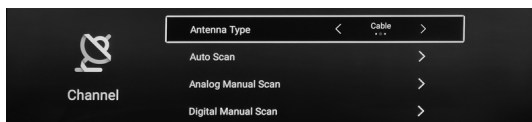

## Автоматический поиск каналов

Нажмите кнопку ▼ / ▲, чтобы выбрать Автопоиск, затем нажмите кнопку **OK** для начала автоматического поиска каналов.

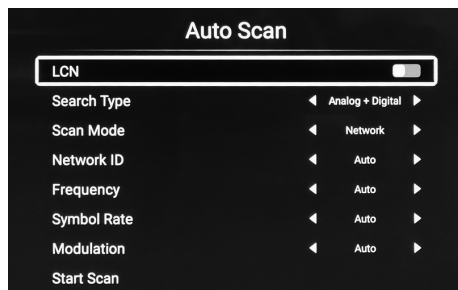

## Ручной поиск аналоговых каналов

Нажмите кнопку ▼ / ▲, чтобы выбрать Ручной поиск аналоговых каналов, затем нажмите ОК для начала ручного поиска аналоговых каналов.

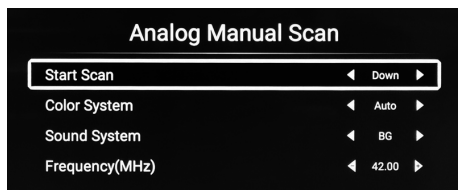

## Ручной поиск цифровых каналов

Нажмите кнопку ▼ / ▲, чтобы выбрать Ручной поиск цифровых каналов, затем нажмите ОК для начала ручного поиска цифровых каналов.

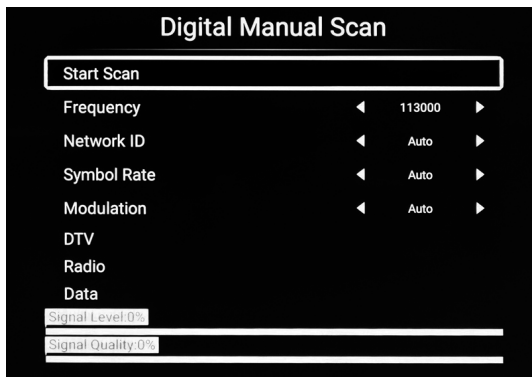

## Настройки типа антенны

Выберите настройки типа антенны, соответствующие Вашему типу антенны (Внешняя / Кабель / Спутниковая).

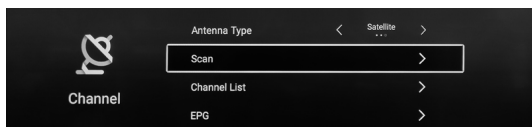



## Поиск

Нажмите кнопку ▼ / ▲, чтобы выбрать Поиск каналов.

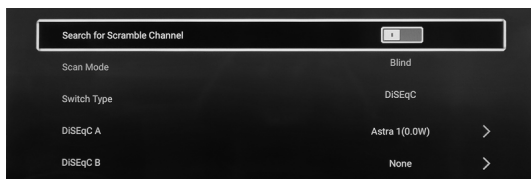

## Автоматический поиск

Нажмите кнопку ▼ / ▲, чтобы выбрать Автоматический поиск для автоматического поиска каналов.

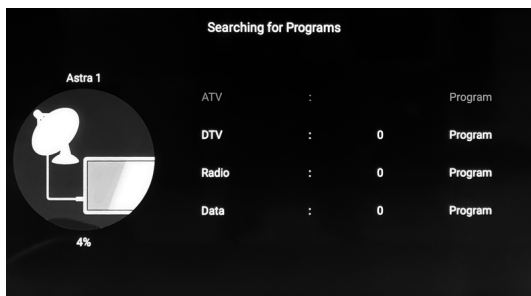

## Ручной поиск

Нажмите кнопку ▼ / ▲, чтобы выбрать Ручной поиск для ручного поиска каналов.

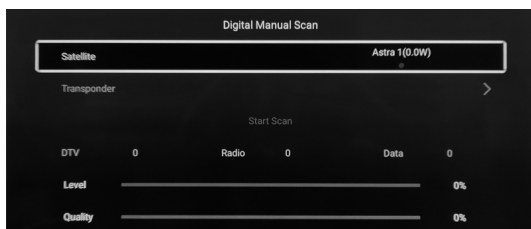

## Системная блокировка

Нажмите кнопку **MENU**, чтобы отобразить главное меню. Нажмите кнопку ◀ / ▶, чтобы выбрать Системная блокировка.

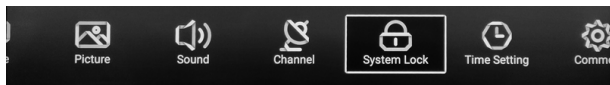

Нажмите кнопку ▼ / ▲, чтобы выбрать Сменить пароль / Системная блокировка. Нажмите **OK** / ◀ / ▶ для входа.

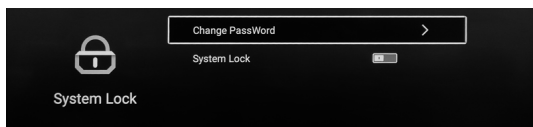

## Изменение пароля

Нажмите кнопку ▼ / ▲, чтобы выбрать Изменения пароля.

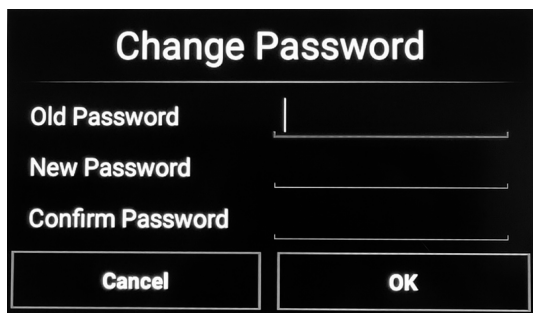

## Системная блокировка

Нажмите кнопку ▼ / ▲, чтобы выбрать системную блокировку.

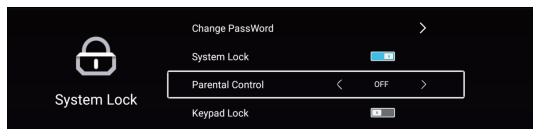

## Родительский контроль

Некоторые программы могут не подходить для детей, с помощью настройки Родительского контроля родители могут автоматически ограничивать просмотр неподходящее шоу. Нажмите кнопку ▼ / ▲, чтобы выбрать Родительский контроль.

Нажмите кнопку ▼ / ▲, чтобы выбрать Выкл. / 4 / 5 / 6 / 7 ... 18. (Возраст детей)

**ПРИМЕЧАНИЕ:** Эта функция доступна только при наличии телевизионного сигнала.

## Блокировка кнопок управления

Нажмите кнопку ▼ / ▲, чтобы заблокировать кнопки управления.

(ПРИМЕЧАНИЕ: Эта функция доступна, если включена системная блокировка.)

## Настройка времени

Нажмите кнопку **MENU**, чтобы отобразить главное меню. Нажмите кнопку ◀ / ▶, чтобы выбрать Настройка времени в главном меню.

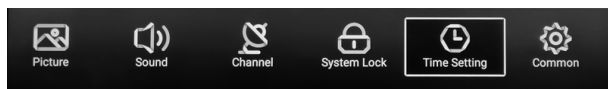

Нажмите кнопку ▼ / ▲, чтобы выбрать: Таймер экранного меню / Таймер ночного режима / Таймер автоматического включения. Нажмите **OK** / ◀ / ▶ для входа.

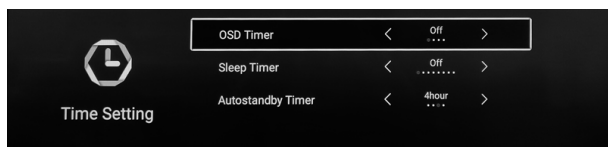

### Таймер экранного меню

Нажмите кнопку ▼ / ▲, чтобы выбрать Таймер экранного меню, затем нажмите кнопку ◀ / ▶ для выбора. (Выкл., 5 сек., 15 сек., 30 сек.)

### Таймер ночного режима

Нажмите кнопку ▼ / ▲, чтобы выбрать Таймер ночного режима, затем нажмите кнопку ◀ / ▶ для выбора. (Выкл., 15 мин, 30 мин, 45 мин, 60 мин, 90 мин, 120 мин, 240 мин).

### Таймер автоматического включения

Нажмите кнопку ▼ / ▲, чтобы выбрать Таймер автоматического включения (Выкл., 3ч, 4ч, 5ч)

## Общие настройки

Нажмите кнопку **MENU**, чтобы отобразить главное меню, затем нажмите кнопку ◀ / ▶ для выбора общих настроек в главном меню.

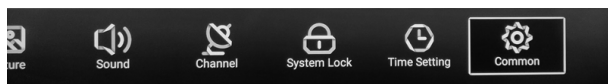

Нажмите кнопку ▼ / ▲, чтобы выбрать: Настройка PVR / Синий экран / Язык телетекста / 1-й язык аудио / 2-й язык аудио / 1-й язык субтитров / 2-й язык субтитров / HDMI CEC  
Меню сброса.

Нажмите ОК / ◀ / ▶ для входа.

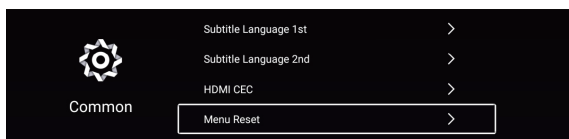
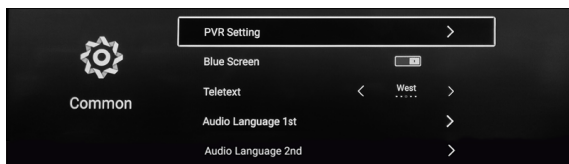

## Меню настроек видеозаписи PVR

Нажмите кнопку ▼ / ▲, чтобы выбрать настройку видеозаписи PVR.

Нажмите ◀ / ▶ для выбора списка записанных файлов.

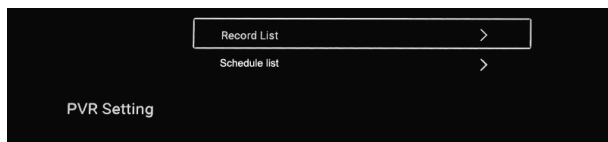

## Синий экран

Нажмите кнопку ▼ / ▲, чтобы выбрать Синий экран, затем нажмите кнопку ◀ / ▶ для выбора Вкл. / Выкл.

## Телетекст

Нажмите кнопку ▼ / ▲, чтобы выбрать Телетекст.

Нажмите ◀ / ▶, чтобы выбрать Арабский / Восточный / Западный / Фарси / Русский.

## HDMI CEC

Нажмите кнопку ▼ / ▲, чтобы выбрать HDMI CEC, затем нажмите ◀ / ▶ для выбора Вкл. / Выкл.

## Меню сброса настроек

Нажмите кнопку ▼ / ▲, чтобы выбрать меню сброса настроек.

Нажмите ◀ / ▶ для выбора Отменить / Сбросить для сброса предыдущих настроек.

## Мультимедиа

Нажмите **SOURCE**, чтобы войти в меню выбора источника сигнала, затем нажмите кнопку **▼ / ▲** для выбора Мультимедиа.

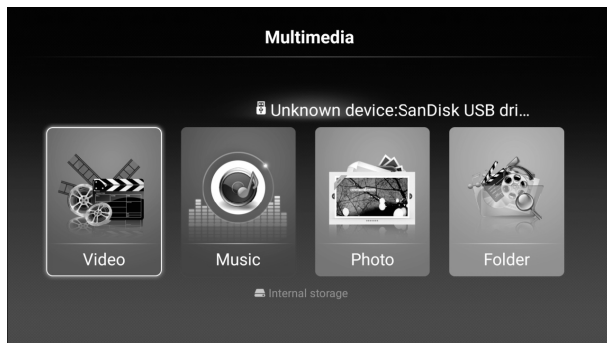

### Видео

Нажмите кнопку **◀ / ▶**, чтобы выбрать видео.



### Музыка

Нажмите кнопку **◀ / ▶**, чтобы выбрать музыку.

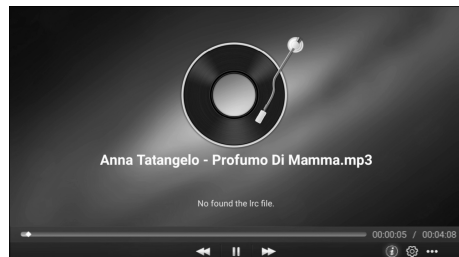

### Изображения

Нажмите кнопку **◀ / ▶**, чтобы выбрать изображения.



### Папка

Нажмите кнопку **◀ / ▶** для отображения содержимого папки.

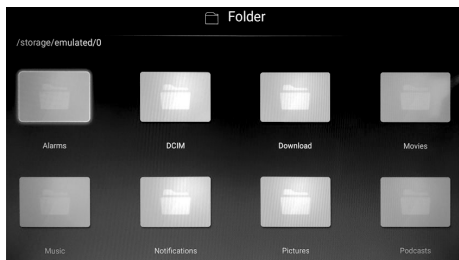

# Устранение неисправностей

Если в работе устройства появились неполадки, обратитесь к следующей таблице.

Если неполадки устранить не удалось, обратитесь, пожалуйста, в службу поддержки.

Проблема	Возможная причина	Решение
<b>ТВ</b> Нет входного сигнала.	Сигнальный кабель не подключен или подключен плохо	Убедитесь, что сигнальный кабель подключен. Подключите кабель повторно.
<b>Пульт ДУ</b> не работает.	Между пультом ДУ и датчиком появилась преграда	Убедитесь в отсутствии преград между пультом ДУ и датчиком.
	Заряд батареек в пульте ДУ слишком низкий.	Замените батарейки.
<b>ТВ</b> Плохое изображение на экране.	Неправильная настройка	Используйте функцию автоматической настройки
	Неправильная настройка режима экрана	Используйте рекомендуемый режим.
<b>ТВ</b> Отображаемое изображение не заполняет экран.	Настройка изображения неправильная	Используйте автоматическую настройку. Войдите в меню изображения, чтобы отрегулировать положение.
	Неправильный режим изображения	Используйте рекомендованный режим
<b>ТВ</b> Невозможно управлять телевизором.	Внешнее помехи, например, освещение, статическое электричество и т. д., что может нарушить нормальную работу.	Нажмите кнопку  на пульте ДУ, чтобы отключить электропитание, затем снова нажмите  для повторного включения телевизора через 1-2 минуты.
Статический и звуковой шум.	Разъем антенного кабеля плохо подключен либо кабель поврежден.	Проверьте хорошо ли подключен разъем кабеля антенны и сам кабель на повреждения.
	Неправильный тип антенного кабеля.	Проверьте тип кабеля антенны (VHF/UHF).
	Неправильное направление или положение антенны.	Отрегулируйте положение и направление антенны.
	Сигнал антенны слабый	Используйте усилитель сигнала.
Изображение ТВ улучшилось, но имеет шум.	Разъем антенного кабеля плохо подключен либо кабель поврежден.	Проверьте хорошо ли подключен разъем кабеля антенны и сам кабель на повреждения.
Нет изображения и звука.	Вилка со шнуром электропитания плохо подключены к розетке.	Убедитесь, что шнур питания подключен.
		Нажмите кнопку "POWER" на пульте ДУ.
		Убедитесь, что кнопка  включена.
Изображение ТВ имеет полосы	Сигнал подвергается воздействию помех, из-за автомобиля, неоновых светов, мощного электрического прибора и т.д.	Не пользуйтесь мощными электроприборами вблизи телевизора
		Отрегулируйте направление антенного кабеля, чтобы уменьшить помехи.
Изображение ТВ имеет тени.	ТВ сигнал отражается от зданий.	Используйте антенну направленного действия.
	Направление антенны неправильное.	Отрегулируйте направление антенны.
Отсутствует звук	Низкий уровень громкости.	Увеличьте уровень громкости.
	Звук отключен.	Нажмите "MUTE" для включения.

**ВНИМАНИЕ!** Не позволяйте Вашему телевизору отображать одно и то же изображение в течение длительного периода времени. Пожалуйста, настройте функцию защиты экрана. Если на экране телевизора долгое время остается высококонтрастное изображение, это изображение может оставить "ожоги" на экране, которые обычно постепенно исчезают, когда Вы выключаете электропитание телевизора.

# Технические характеристики

## Спецификация

<b>Видеосистема</b>	DVB-S2+T2+C PAL SECAM
<b>Максимальное разрешение</b>	1366x768
<b>Яркость (типовая)</b>	180 кд/м2
<b>Контрастность</b>	1200:1
<b>Время отклика</b>	8 мс
<b>Номинальная мощность</b>	65Вт
<b>Номинальное напряжение</b>	~100-240В, 50/60Гц
<b>Входной сигнал</b>	Композитный видеовход Компонентный видеовход (YPbPr) Видеовход для подключения ПК (VGA) Аудиовход для подключения ПК Вход HDMI Вход SCART Вход CI для подключения CI модуля Вход антенны RF Вход RJ45 для подключения сетевого кабеля Выход для подключения наушников Коаксиальный выход
<b>Интерфейс для данных</b>	USB
<b>Поддерживаемые файловые системы</b>	FAT32 и FAT16

## Форматы воспроизведения мультимедиа

Категория мультимедиа	Формат файла
Видео	.avi/.mp4/.mkv/.mov/.mpg/.dat/.vob/.m2v
Аудио	.mp3/.m4a/.aac/.ac3
Фото	.jpg/.bmp/.png
Текст	.txt

## Пульт дистанционного управления

<b>Тип сигнала</b>	Инфракрасный
<b>Макс. дистанция до датчика ДУ</b>	8 м
<b>Допустимый угол</b>	30° (по горизонтали)
<b>Тип батареек</b>	AAA 1.5В (2 шт.)



POWER ON YOUR ENERGY

LED TV

32" wide Screen Digital LED TV



MODEL: 32DH5502

TV USER'S MANUAL

EN



# Contents

---

<b>IMPORTANT SAFETY INSTRUCTIONS</b> .....	2
<b>SAFETY INFORMATION</b> .....	3
<b>What is Included/TV Placement Setup</b> .....	4
<b>Unit and Accessories</b> .....	4
<b>TV Stand Installation/Removal</b> .....	4
<b>Wall Mounting</b> .....	4
<b>GETTING STARTED</b> .....	5
<b>Front/Back View</b> .....	5
<b>Button Functions</b> .....	5
<b>Connecting to External Devices</b> .....	7
<b>Connecting external devices to your LED TV</b> .....	7
<b>REMOTE CONTROL</b> .....	8
<b>Basic Operations</b> .....	8
<b>Install the Batteries</b> .....	9
<b>SETTINGS</b> .....	10
<b>Initial Setup</b> .....	10
<b>Setup Wizard</b> .....	10
<b>Input Source</b> .....	12
<b>Main Menu</b> .....	13
<b>HOME</b> .....	13
<b>PICTURE</b> .....	16
<b>Sound</b> .....	18
<b>Channel</b> .....	20
<b>System Lock</b> .....	25
<b>Time Setting</b> .....	26
<b>Common</b> .....	26
<b>Media</b> .....	28
<b>TROUBLESHOOTING</b> .....	29
<b>SPECIFICATIONS</b> .....	30
<b>Specifications</b> .....	30
<b>Multimedia Playback Format</b> .....	30
<b>Remote Control</b> .....	30

# Important Safety Instructions

- Read these instructions – All the safety and operating instructions should be read before this product is operated.
- Keep these instructions – The safety and operating instructions should be retained for future reference.
- Heed all warnings – All warnings on the appliance and in the operating instructions should be adhered to.
- Follow all instructions – All operating and use instructions should be followed.
- Do not use this apparatus near water – The appliance should not be used near water or moisture – for example, in a wet basement or near a swimming pool, and the like.
- Clean only with dry cloth.
- Do not block any ventilation openings. Install in accordance with the manufacturer's instructions.
- Do not install near any heat sources such as radiators, heat registers, stoves, or other apparatus (including amplifiers) that produce heat.
- Do not defeat the safety purpose of the polarized or grounding plug. A polarized plug has two blades with one wider than the other. A grounding plug has two blades and a third grounding prong. The wide blade or the third prong is provided for your safety. If the provided plug does not fit into your outlet, consult an electrician for replacement of the obsolete outlet.
- Protect the power cord from being walked on or pinched particularly at the plugs, convenience receptacles, and at the point where they exit from the apparatus.
- Only use attachments/accessories specified by the manufacturer.
- Use only with the cart, stand, tripod, bracket, or table specified by the manufacturer, or sold with the apparatus. When a cart or rack is used, use caution when moving the cart/apparatus combination to avoid injury from tip-over.
- Unplug the apparatus during lightning storms or when unused for long periods of time.
- Refer all servicing to qualified personnel. Servicing is required when the apparatus has been damaged in any way, such as power supply cord or plug is damaged, liquid has been spilled or objects have fallen into the apparatus has been exposed to rain or moisture, does not operate normally, or has been dropped.
- Please keep the unit in a well-ventilated environment.
- **WARNING:** To reduce the risk of fire or electric shock, do not expose this apparatus to rain or moisture. The apparatus shall not be exposed to dripping or splashing and that objects filled with liquids, such as vases, shall not be placed on apparatus.
- **WARNING:** The wall socket plug is used as disconnect device, the disconnect device shall remain readily operable.
- **WARNING:** The batteries shall not be exposed to excessive heat such as sunshine, fire or the like.



- This lightning flash with arrowhead symbol within an equilateral triangle is intended to alert the user to the presence of non-insulated “dangerous voltage” within the product’s enclosure that may be of sufficient magnitude to constitute a risk of electric shock.
- To reduce the risk of electric shock, do not remove cover (or back) as there are no user-serviceable parts inside. Refer servicing to qualified personnel.
- The exclamation point within an equilateral triangle is intended to alert the user to the presence of important operating and maintenance instructions in the literature accompanying the appliance.
- This equipment is a Class II or double insulated electrical appliance. It does not require a grounded connection.

# Safety Information

---

To ensure reliable and safe operation of this equipment, please read carefully all the instructions in this user guide, especially the safety information below.

## ***Electrical safety***

- The TV set should only be connected to a main power supply with voltage that matches the label at the rear of the product.
- To prevent overload, do not share the same power supply socket with too many other electronic components.
- Do not place any connecting wires where they may be stepped on or tripped over.
- Do not place heavy items on them, which may damage the leads.
- Hold the main plug, not the wires, when removing from a socket.
- During a thunderstorm or when not using the television for long periods, turn off the power switch on the back of the television.
- Do not allow water or moisture to enter the TV or power adapter. Do not use in wet, moist areas, such as bathrooms, steamy kitchens or near swimming pools.
- Pull the plug out immediately, and seek professional help if the main plug or cable is damaged, liquid has spilled onto the set, if accidentally exposed to water or moisture, if anything accidentally penetrates the ventilation slots or if the set does not work normally.
- Do not remove the safety covers. There are no user serviceable parts inside. Trying to service the unit yourself is dangerous and may invalidate the product's warranty.  
Only qualified personnel should service this apparatus.
- To avoid battery leakage, remove exhausted batteries from the remote control, or when not using for a long period.
- Do not break open or throw exhausted batteries in a fire.

## ***Physical safety***

- Do not block ventilation slots in the back cover. You may place the TV in a cabinet, but ensure at least 5 cm (2") clearance all around.
- Do not tap or shake the TV screen, this may damage the internal circuits. Take good care of the remote control.
- To clean the TV use a soft dry cloth. Do not use solvents or petroleum based fluids.
- Do not install near any heat sources such as radiators, heat registers, stoves or other apparatus (including amplifiers) that produce heat.
- Do not defeat the safety purpose of the polarized or grounding-type plug. A polarized plug has two blades with one wider than the other. A grounding type plug has two blades and a third grounding prong, the wide blade, or the third prong is provided for your safety. If the provided plug does not fit into your outlet, consult an electrician for replacement of the obsolete outlet.
- Protect the power cord from being walked on or pinched particularly at plugs.
- Unplug the apparatus during lightning storms or when unused for long periods.
- Refer all servicing to a qualified service personnel. Servicing is required when the apparatus has been damaged in any way, such as power-supply cord or plug is damaged, liquid has been spilled, or objects have fallen into the apparatus, has been exposed to rain or moisture, does not operate normally, or has been dropped.

# What is Included/TV Placement Setup

## Unit and Accessories



TV Set



Remote Control  
with Batteries



User's Manual

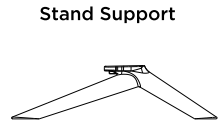

4 Screws  
Base Stand

## TV Stand Installation/Removal

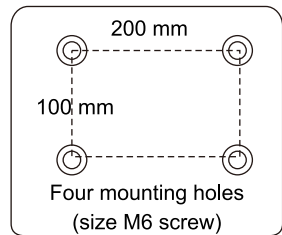
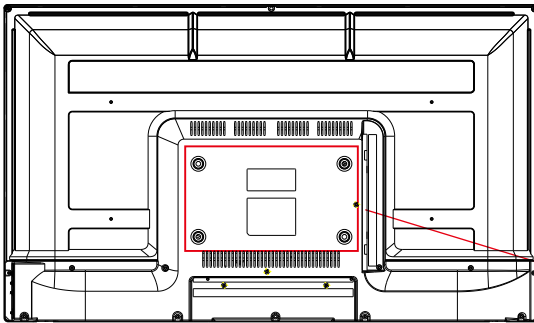

4 Screws  
4\*15BBH



## Wall Mounting

The TV is provided with mounting holes for a VESA approved wall mounting bracket (NOT SUPPLIED). The VESA mounting pattern is 200 x 100mm. Remove the screws holding the base to the base bracket and lift the base away (do not remove the base mounting brackets). Mount the VESA bracket using 4 x M6 x 10 isometric threaded screws (not supplied). Do not use screws longer than 10 mm; damage will occur to the internal components.

Caution: Your new TV is heavy; please consult with a professional wall mount installer to perform this installation.

# Getting Started

## Front/Back View

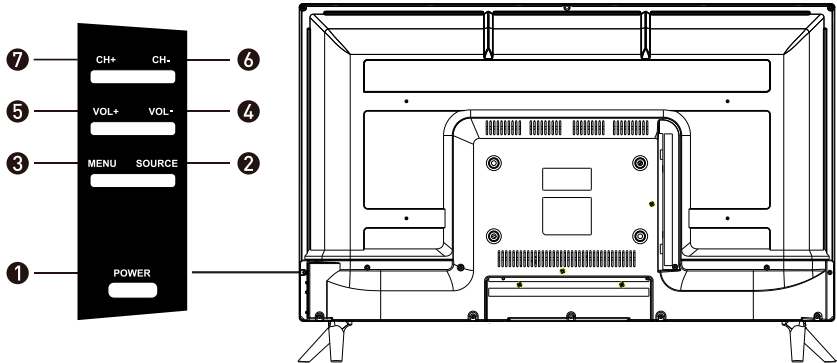
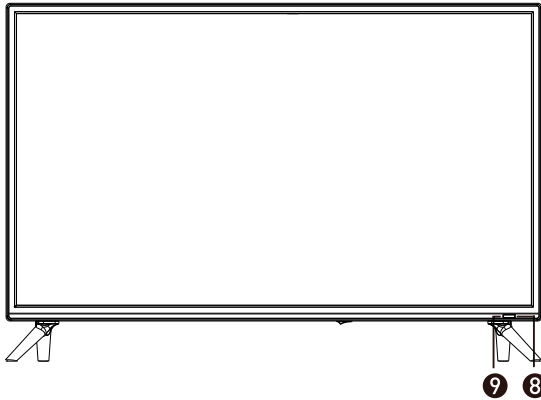

## Button Functions

1. POWER: Turn on TV/Standby
2. SOURCE: Audio/Video input source selection
3. MENU: Open settings menu
4. VOL-: Decrease volume
5. VOL+: Increase volume
6. CH-: Previous channel
7. CH+: Next channel
8. IR RECEIVER: Receives infrared signals from the remote control
9. INDICATOR LED: Status indicator

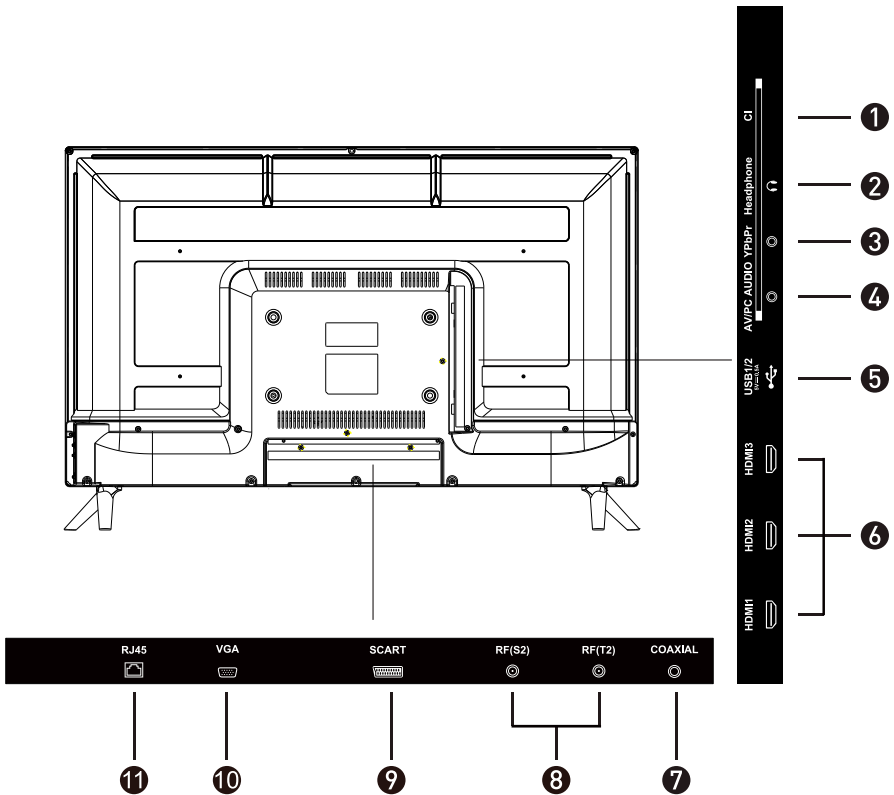

- |   |                           |
|---|---------------------------|
| 1. CI: Connect a CI module                                      | 6. HDMI                   |
| 2. HEADPHONE  | 7. COAXIAL                |
| 3. YPbPr: Connect to the YPbPr video output terminal of the DVD | 8. RF: Antenna connection |
| 4. AV: Connect video output from a DVD or VCR                   | 9. SCART                  |
| PC AUDIO: Connect it to the audio output terminal of the PC     | 10. VGA: PC video input   |
| 5. USB  | 11. RJ45                  |

# Connecting to External Devices

## Connecting external devices to your LED TV

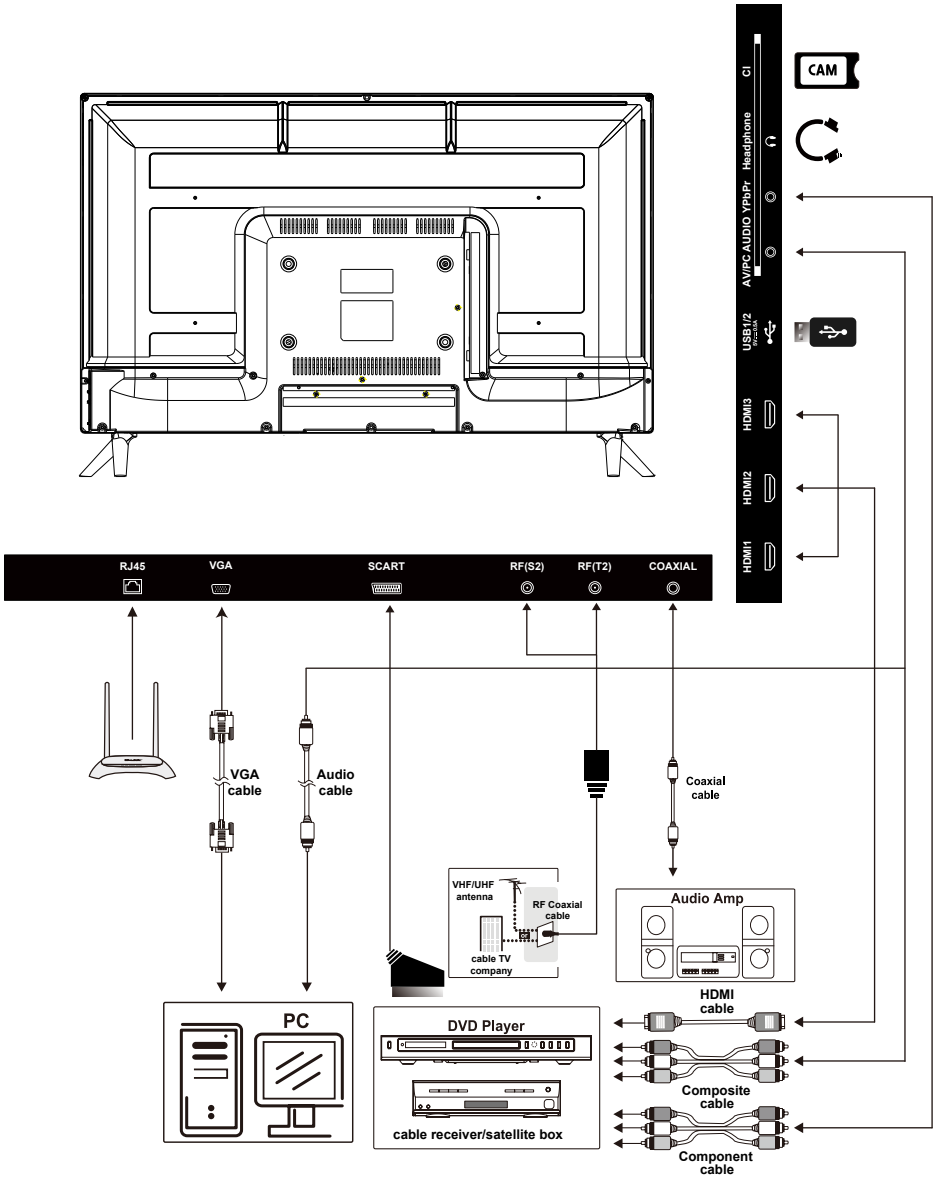

# Remote Control

## Basic Operations

1. **POWER ON/OFF:** Turn on the TV/Standby.
2. **SOURCE:** Press to change signal source.
3. **SIZE:** Change aspect ratio.
4. **DTV:** Open DTV mode.
5. **REPEAT:** Repeat mode.(USB)
6. **NUMBER KEYS:** Change the channel directly.
7. **MOUSE:** No function.
8. **SETTINGS:** No function.
9. **MUTE:** Mute or restore the sound.
10. **VOL:** Increase and decrease volume.
11. **CH:** Next and Previous channel.
12. **MEGOGO:** No function.
13. **INFO:** Show information about the current program.
14. **HOME:** No function.
15. **NAVIGATION KEYS (Up, Down, Left, Right and OK):** To move in the menus and confirm settings.
16. **MENU:** Display menu page.
17. **BACK:** Press to exit or return one step back.
18. **REC:** Press to open PVR Settings Menu; in DTVmode, press REC button to start recording, press ■ button to stop recording.
19. **▶||:** Play/Pause.
20. **EPG :** Show the Electronic Program Guide.
21. **■:** Stop playback.
22. **⏮:** Previous file or chapter.
23. **⏪:** Fast rewind playback.
24. **⏩:** Next file or chapter.
25. **⏭:** Fast forward playback.





---

22. ►||: Play/Pause.

**TS:** In DTV mode, press TS button to start the delay function, press the ►|| button to start playing delay program, press the ■ button to terminate the delay functions.

23. ■ : Stop playback.

24. **TXT:** Turns on and off the Teletext function.

25. **REC/●:** In DTV mode , press REC button to start recording, press ■ button to stop recording.

26. ◀◀: Previous file or chapter.

27. ▶▶: Next file or chapter.

28. ▶▶: Fast forward playback.

29. ◀◀: Fast rewind playback.

●●●● Press the appropriate colour to direct access functions in TELETEXT or EPG OSD mode.

## ***Install the Batteries***

If the remote control fails to operate the TV functions, replace the batteries in the remote control.

1. Open the battery cover.
2. Insert two size-AAA batteries. (Place the batteries with their terminals corresponding to the (+) and (-) indications in the battery compartment.)
3. Replace the cover.

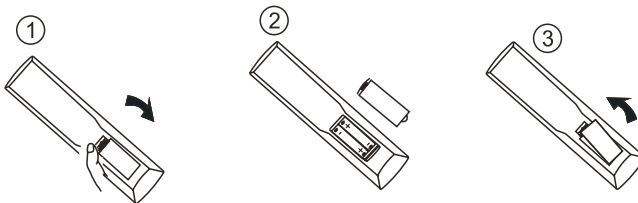

# Settings

---

## Initial Setup



1. Connecting your TV on the poweroutlet;
2. Press the POWER button on the remote to turn on the TV in green for the LED light.  
**CAUTION:**Always disconnect the TV from the power outlet when the TV will not be used for a long period of time. The POWER button on the front panel is only used for switching the TV into standby, it does not disconnect the device from the main voltage. To completely disconnect the main voltage, please remove the power plug from the socket.
3. Press the key ▼/▲/◀ / ▶ and following the picture as bellow to operate the subject.

### NOTE:

The picture is for reference only.

## Setup Wizard

Connect an RF cable from the Tv's input called "RF-In" and to your TV Aerial socket  
Press OK button to select the Start the setup.

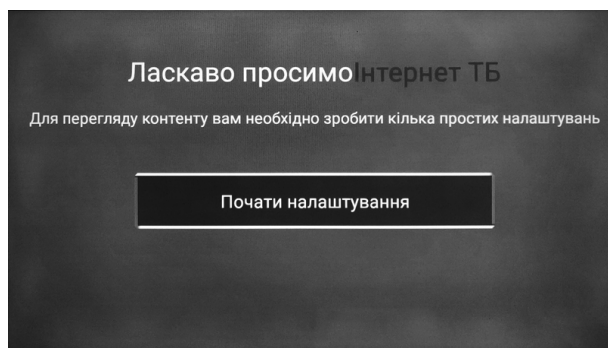

Press ▼ ▲ button to select the language.  
Press OK button to sure,and press ► button to setup country.

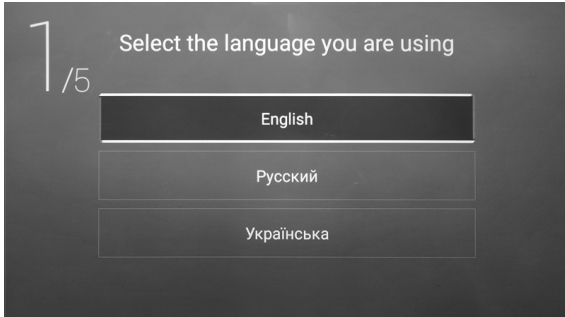

Press ▼/▲button to select the time zone.  
Press ►button to connect the WIFI/network.

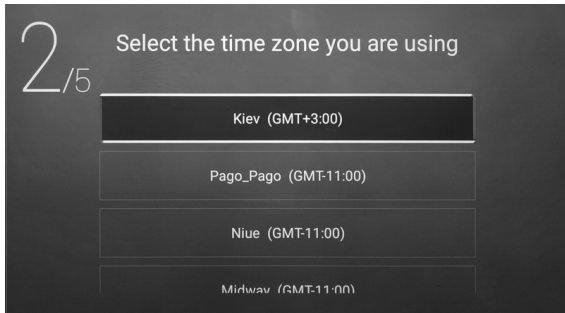

Press OK button to connect the WIFI/network.  
Press ►button to select the input source.



The scanning 2D code downloads the mobile end.



Press ▼ / ▲ button to select the input source.



## Input Source

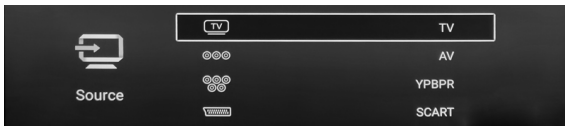

Press INPUT button to enter Input Source menu.  
Press ▼ / ▲ button to select.  
Press OK to select source.

## Main Menu

Press MENU button to enter main menu.

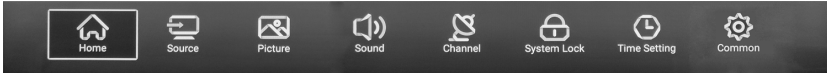

## HOME

Press ◀ / ▶ button to select HOME menu.  
Press ▼ / ▲ button to select.



## APPS/LIKE\_APPS

Press ▼/▲ button to APPS/LIKE\_APPS to select to add app.

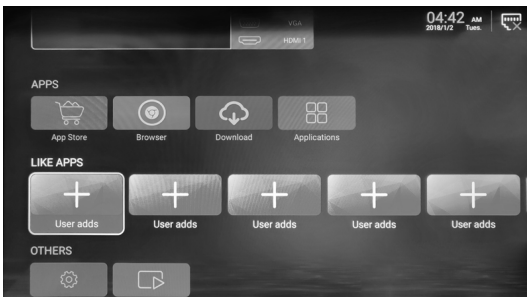

Press ▼/▲/◀/▶ to select App to install.

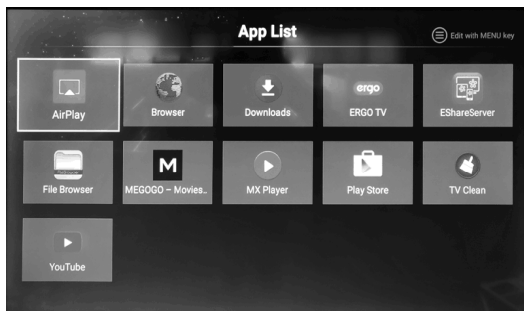

## Settings

Press ▼ / ▲ / ◀ / ▶ button to Settings , Press OK button to enter Settings .

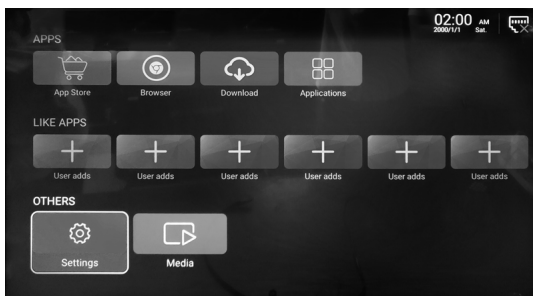

Press ◀ / ▶ button to Select , Press OK button to enter .

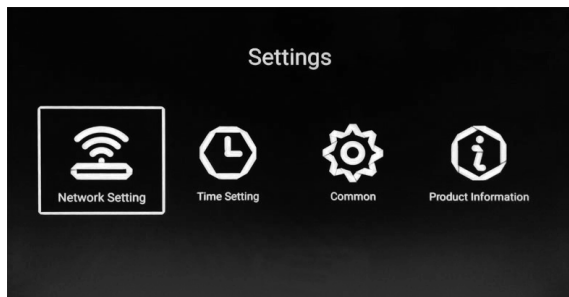

## Network Setting

Press ▼ / ▲ / ◀ / ▶ button to Select , Press OK button to enter .

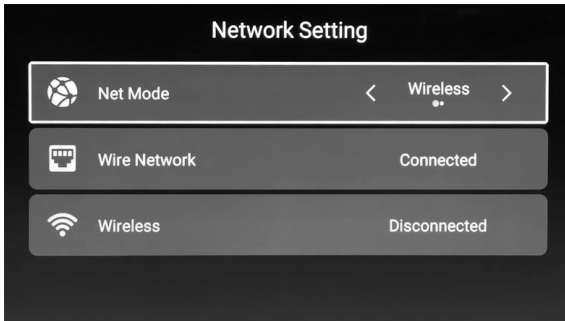

## Time Setting

Press ▼ / ▲ button to Select , Press OK button to enter .



## Common Setting

Press ▼ / ▲ button to Select , Press OK button to enter .

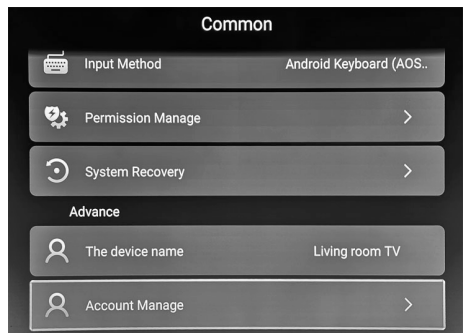
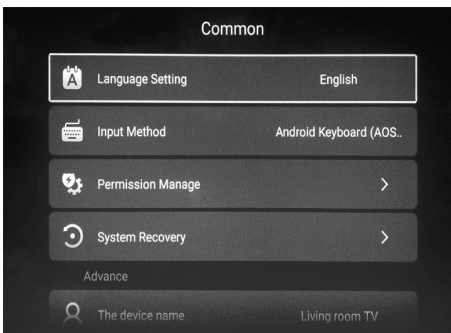

## Product Information

Press ▼ / ▲ button to Select , Press OK button to enter .

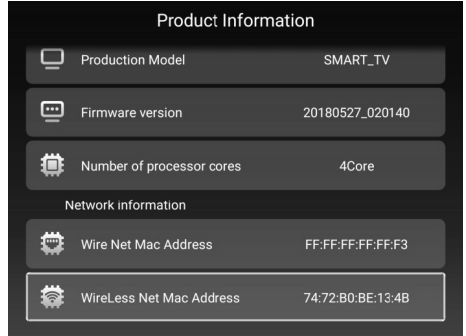
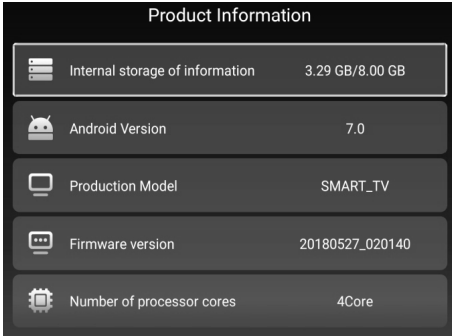

## PICTURE

Press ◀ / ▶ button to select Picture .  
Press OK to enter setting.

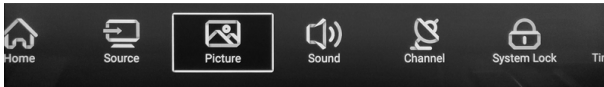

Press ▼ / ▲ to select: Picture Mode/Contrast/ Brightness/Color/Sharpness/Hue/  
Backlight/Noise Reduction/Aspect Ratio/Color Temp/More Settings.  
Press ◀ / ▶ to adjust or select.

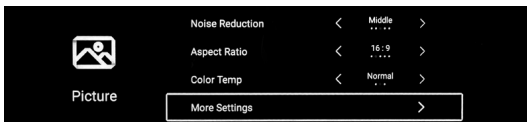
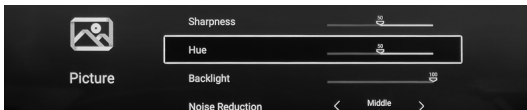
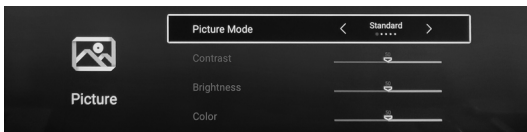



---

## Picture Mode

Press ▼/▲ button to select Picture Mode, then press ◀ / ▶ button to select.  
(Optional: Standard,Movie,Vivid,Energy Saving,User).

Standard	The default mode, to make users experience high-quality images under normal light.
Movie	This mode is more suitable for watching movies.
Vivid	Image colors more beautiful, more vivid picture.
Energy Saving	Reduce screen brightness, improved contrast for energy saving.
User	User-defined picture settings.

## Contrast/ Brightness/Color/Sharpness/Hue/Backlight

Press ▼ / ▲ button to select, and press ◀ / ▶ button to adjust.

Contrast	Adjust image contrast.
Brightness	Adjust image brightness.
Color	Adjust image color density.
Sharpness	Adjust the image edge sharpness.
Hue	Adjust the Hue brightness.
Backlight	Adjust the screen backlight brightness.

### NOTE:

The Contrast/ Brightness/ Color/ Sharpness Can be adjusted in user mode.

## Noise Reduction

Setting the option to eliminate image noise intensity.

Press ▼ / ▲ to select Noise Reduction , and press ◀ / ▶ to select.  
(Optional: Off,Low,Middle,High,Auto).

## Aspect Ratio

Press ▼ / ▲ to select Aspect Ratio , and press ◀ / ▶ to select.  
(Optional: Auto,16:9,4:3,Zoom1,Zoom2).

## Color Temp

Adjust the overall color of the image.

Press ▼ / ▲ to select Color Temperature. press ◀ / ▶ to select.  
(Optional :Cool, Normal, Warm).

- Cool Produces a gentle blue-hued image.
- Normal Produces a vivid image.
- Warm Produces a red-hued image.

## More Settings

Press ▼ / ▲ button to select More Setting.

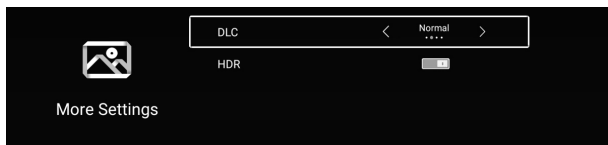

## DLC

Press ▼ / ▲ to select DLC, press ◀ / ▶ to select Dark/Normal/Bright/Off.

## Sound

Press MENU button to display the main menu. Press ◀ / ▶ button to select Sound in the main menu.

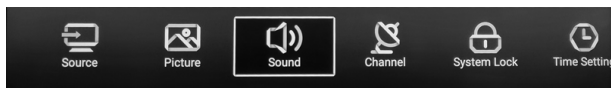

Press ▼ / ▲ to select: Sound Mode/Bass/Treble/Balance/AVC/Audio Description/Hearing Impaired/More settings.

Press OK/ ◀ / ▶ to select or adjust.

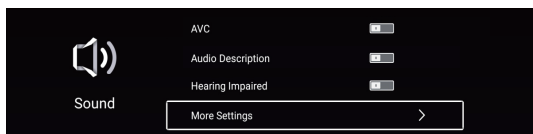
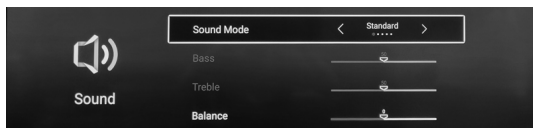

## Sound Mode

Press ▼ / ▲ button to select Sound Mode, then press ◀ / ▶ button to select. (Optional : Standard, Music, Theater, News, User ).

<b>Standard</b>	Produces a balanced sound in all environments.
<b>Music</b>	Preserves the original sound.Good for musical programs.
<b>Theater</b>	Enhances treble and bass for a rich sound experience.
<b>News</b>	Enhanced voice.
<b>User</b>	Select to customize picture settings.

**Bass** Adjust the bass.

**Treble** Adjust the treble.

**Balance** Adjust the left and right channel output balance.  
Press ▼ / ▲ button to select Balance , then press ◀ / ▶ button to adjust.

## AVC

Press ▼/▲ button to select AVC, then press ◀ / ▶ button to choose ON/OFF.  
After opening the AVC,Once the volume is set, regardless of any difference TV Version printed on each channel, it can make the speaker volume remained stable.

## Audio Description

Press ◀ / ▶ button to set ON/OFF. If setting ON, press ◀ / ▶ to adjust the AD Volume.

## Hearing Impaired

Press ◀ / ▶ button to set ON/OFF.

## More Settings

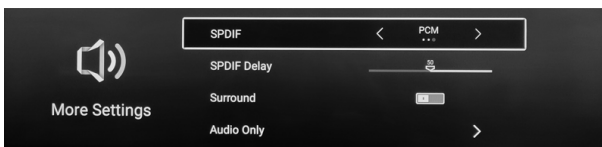

### SPDIF

Press ▼ / ▲ button to select SPDIF, then press ◀ / ▶ button to choose Off/ RAW/PCM.

### SPDIF Delay

Press ▼ / ▲ button to select SPDIF Delay , then press ◀ / ▶ button to adjust.

### Surround

Achieve better surround sound effect.

Press ▼ / ▲ button to select Surround, then press ◀ / ▶ button to choose ON/OFF.

## Audio Only

After the opening screen is not displayed only plays sound.

Press ▼ / ▲ button to select Audio Only, then press ◀ / ▶ button to choose ON/OFF.

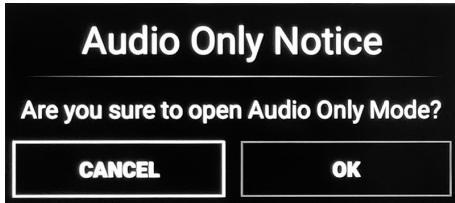

## Channel

Press MENU button to display the main menu. Press ◀ / ▶ button to select Channel in the main menu.

Press ▼ ▲ button to select. Press OK ◀ / ▶ to enter.



## Antenna Type-Air

Select the Air/Cable/Satellite to tune.

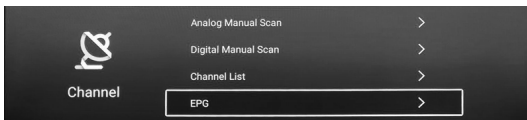
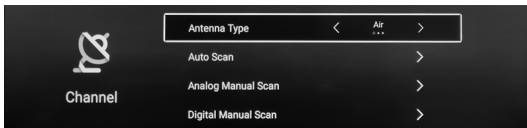

## Auto Scan

Press ▼ / ▲ button to select Auto Scan, press OK to start Auto Scan.

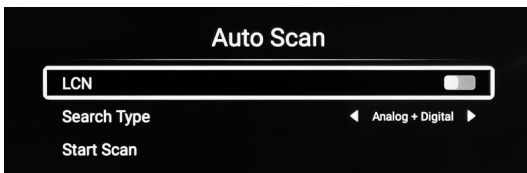

## Analog Manual Scan

Press ▼ / ▲ button to select Analog Manual Scan, press OK to start Scan.

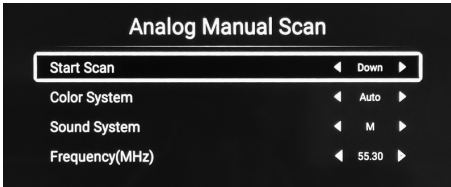

## Digital Manual Scan

Press ▼ / ▲ button to select Digital Manual Scan, press OK to start Scan.

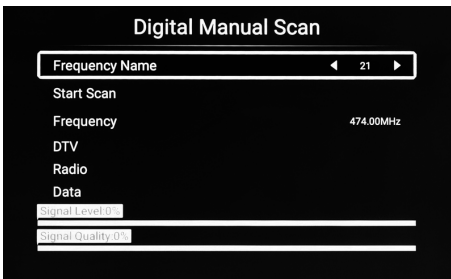

## Channel List



Press ▼ / ▲ button to select Channel List to list, press MENU button edit the channel (Move/Skip /Delete /Fav).

## EPG

Press ▼ / ▲ button to select EPG.

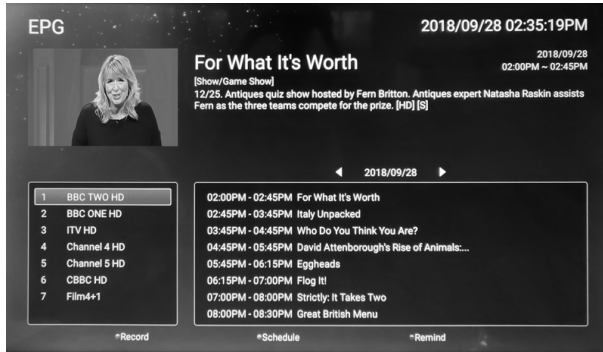

## Antenna Type-Cable

Select the Air/Cable/Satellite to tune.

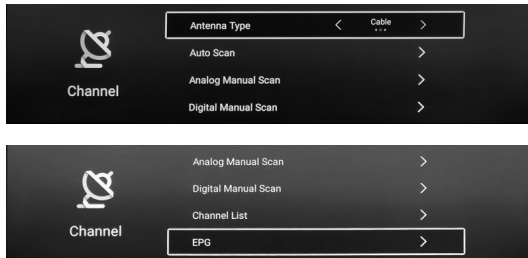

## Auto Scan

Press ▼ / ▲ button to select Auto Scan, press OK to start Auto Scan.

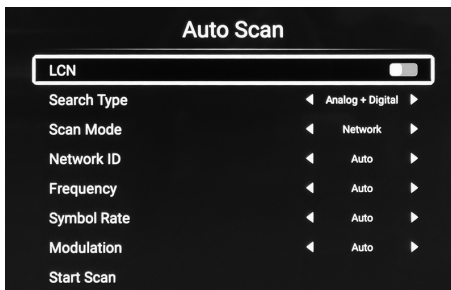

---

## Analog Manual Scan

Press ▼ / ▲ button to select Analog Manual Scan, press OK to start Scan.

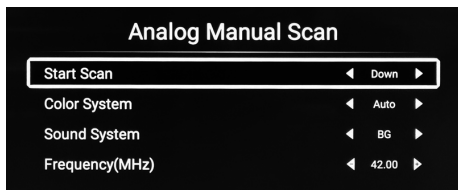

## Digital Manual Scan

Press ▼ / ▲ button to select Digital Manual Scan, press OK to start Scan.

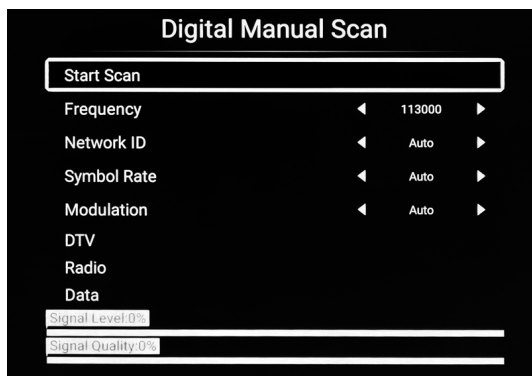

## Antenna Type-Satellite

Select the Air/Cable/Satellite to tune.

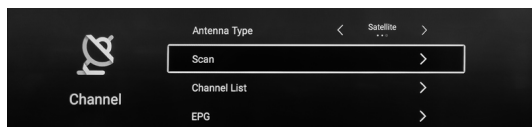

## Scan

Press ▼ / ▲ button to select Scan.

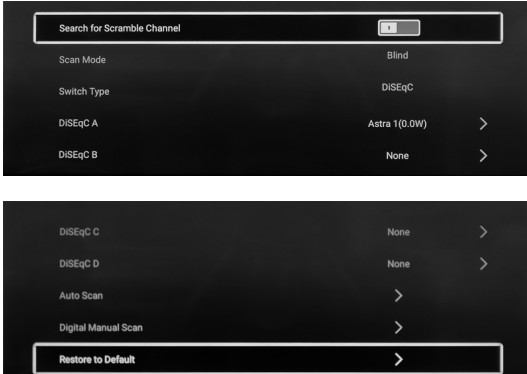

## Auto Scan

Press ▼ / ▲ button to select Auto Scan to search the program automatically.

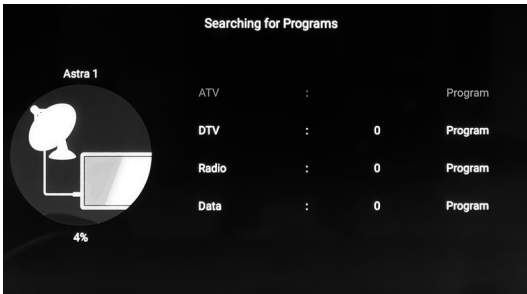

## Manual Scan

Press ▼ / ▲ button to select Manual Scan to search the program you set.

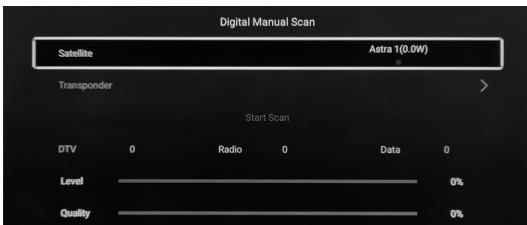



## System Lock

Press MENU button to display the main menu .Press ◀ / ▶ button to select System Lock.



Press ▼/▲button to select Change Password/System Lock.  
Press OK/◀ / ▶to enter.

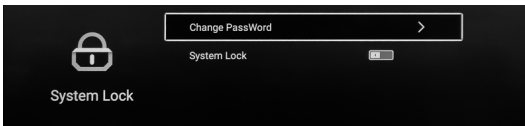

## Change Password

Press ▼/▲ button to select Change Password.



## System Lock

Press ▼ /▲ button to select System Lock.

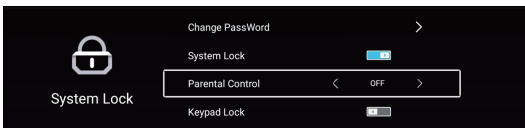

## Parental Control

Some program may not be suitable for children, through Parental Control set-up, parents can shield unsuitable show automatically.

Press ▼ / ▲ button to select Parental Control.

Press ▼ / ▲ button to select Off/4/5/6/7...18.(Age of children)

Note:This function only available when there is signal for TV.

---

## Keypad Lock

Press ▼ / ▲ button to lock the keypad.

(NOTE: This function is available when the System Lock is on.)

## Time Setting

Press MENU button to display the main menu. Press ◀ / ▶ button to select Time Setting in the main menu,

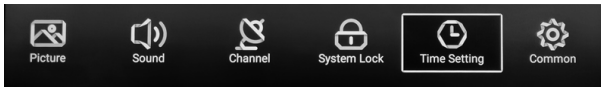

Press ▼ / ▲ button to select: OSD Timer/Sleep Timer/Autostandby Timer.  
Press OK / ◀ / ▶ to enter.

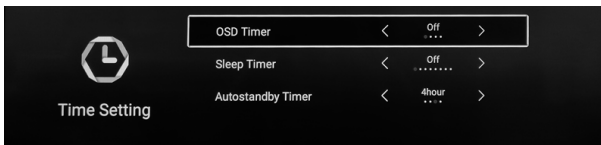

### OSD Timer

Press ▼ / ▲ button to select OSD Timer, Press ◀ / ▶ to select.

(Optional: off, 5sec, 15sec, 30sec).

### Sleep Timer

Press ▼ / ▲ button to select Sleep Timer, Press ◀ / ▶ to select.

(Optional: off, 15min, 30min, 45min, 60min, 90min, 120min, 240min).

### Autostandby Timer

Press ▼ / ▲ button to select Autostandby Timer,

(Optional: off, 3hour, 4hour, 5hour)

## Common

Press MENU button to display the main menu. Press ◀ / ▶ button to select Common in the main menu.

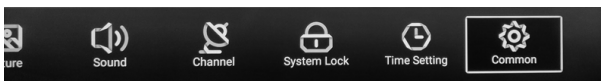

Press ▼/▲ button to select: PVR Setting/Blue Screen/Teletext/Audio Language 1st /Audio Language 2nd/Subtitle Language 1st/Subtitle Language 2nd/HDMI CEC/ Menu Reset.

Press OK/◀ / ▶ to enter.

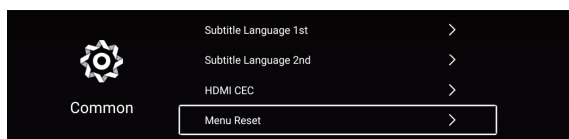
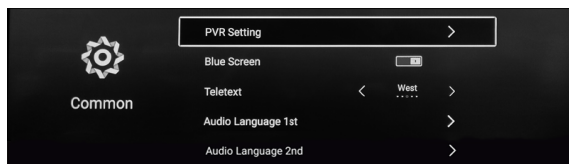

## PVR Setting

Press ▼/▲ button to select PVR Setting.

Press ◀ / ▶ to Record List/Schedule list.

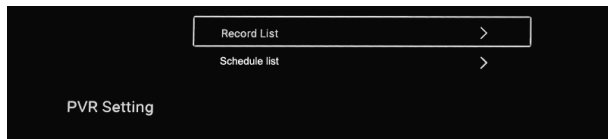

## Blue Screen

Press ▼/▲ button to select Blue Screen.

Press ◀ / ▶ to select ON/OFF.

## Teletext

Press ▼/▲ button to select Teletext.

Press ◀ / ▶ to select Arabic/East/West/Farsi/Russian.

## HDMI CEC

Press ▼/▲ button to select HDMI CEC.

Press ◀ / ▶ to select ON/OFF.

## Menu Reset

Press ▼/▲ button to select Menu Reset.

Press ◀ / ▶ to select Cancel/ok to reset the previous setting.

## Media

Press INPUT to enter input source, and press ▼ / ▲ button to select Media.



### Video

Press ◀ / ▶ to select video.



### Music

Press ◀ / ▶ to select music.

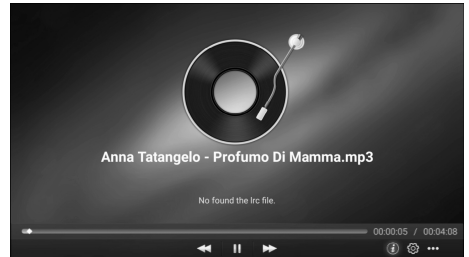

### Photo

Press ◀ / ▶ to select Photo.





### Folder

Press ◀ / ▶ to select Folder.



# Troubleshooting

If the device performance fails, check whether the detected problem is in the following table. If your device still fails, contact customer service.

SYMPTOM	POSSIBLE CAUSE	REMEDY
TV – No signal input connected, loose or disconnected.	Signal cable is loose or not connected.	Ensure signal cable is not loose or disconnected. Reattach and try again.
Remote Control Distance is short, no control.	Receiver of remote control is covered.	Ensure the remote receiver is not obstructed.
	The battery energy of the remote control is too low.	Change the batteries.
TV Display is faint.	Adjustment is incorrect.	Use auto-adjustment function.
	Display mode is incorrect.	Use recommended mode.
TV Display image does not fill the screen.	Adjustment is incorrect.	Use auto-adjustment function.
		Enter PICTURE to adjust the horizontal and vertical position.
	Display mode is incorrect.	Use recommended mode.
TV Unable to operate the TV	Exterior influence, for example lighting, static electricity and so on, which might disturb the normal operation of the TV.	Press the  button to turn off electrical source, then press the  button to turn on the TV again after 1-2 minutes.
Static and sound noise.	Antenna cable connector is loose, cable is damaged.	Check the antenna cable connector plug for secure connection and any damage.
	Antenna cable type is not correct.	Check antenna cable type (VHF/UHF).
	Direction or position of antenna is incorrect.	Adjust the direction or position of antenna.
	Signal is weak.	Attempt to use signal amplifier.
TV image is better, but has noise.	Antenna cable connector is loose, cable is damaged.	Check the antenna cable connector plug for secure connection and any damage.
No image. No sound.	Power plug is loose, power cord does not connect well.	Check to ensure power cord is connected.
		Press POWER on panel or remote control.
		Check if the  button is on.
TV image has stripes.	Signal is exposed to interference, such as a car, neon light, electric blower, etc.	Do not use an electric blower around unit.
		Adjust antenna cable direction to reduce interference.
TV image has shadows.	TV signal is reflected by valley or building.	Use a high-directional antenna.
	Direction of antenna is incorrect.	Adjust direction of the antenna.
TV has no sound.	Volume setting is too low.	Adjust volume to proper level.
	Sound is muted.	Press MUTE to deactivate mute.

**CAUTION:** Do not allow your TV screen to display the same image for an extended period of time. Please set up a screen protection procedure. If a high-contrast picture remains on the TV screen for a long time, this picture could burn the image onto the screen. Usually the burnt image will disappear gradually when you turn off the TV's power. However, this damage cannot be repaired.

# Specifications

---

## *Specifications*

<b>TV System</b>	DVB-S2+T2+C PAL SECAM
<b>Maximum</b>	1366x768
<b>Brightness</b>	180 cd/m <sup>2</sup>
<b>Static Contrast</b>	1200:1
<b>Response Time</b>	8ms
<b>Consumption</b>	65W
<b>Power Supply</b>	100-240V~,50/60Hz
<b>Connectivity</b>	Composite Video Input Component Video Input (YPbPr) PC Video Input (VGA) PC Audio Input HDMI input Scart input CI input RF Antenna Input RJ45 Output Headphone Output Coaxial Cable
<b>Data Interface</b>	USB
<b>Supported System Files</b>	FAT32 and FAT16

## *Multimedia Playback Format*

Multimedia Categories	File Extension
Video	.avi/.mp4/.mkv/.mov/.mpg/.dat/.vob/.rmvb
Music	.mp3/.m4a/.aac/.ac3
Photo	.jpg/.bmp/.png
Text	.txt

## *Remote Control*

<b>Signal Type</b>	Infrared
<b>Control Distance</b>	8 meters
<b>Control Angle</b>	30° (Horizontal)
<b>Power Supply</b>	AAA 1.5V x 2