























ergo

ХОЛОДИЛЬНИК ІНСТРУКЦІЯ З ЕКСПЛУАТАЦІЇ MRFN-196/MRFN-196 S



ЗМІСТ

	Опис пристрою _____	03
	Техніка безпеки _____	03
	Вказівки щодо техніки безпеки _____	03
	Утилізація _____	05
	Замки _____	05
	Встановлення _____	05
	Перед використанням _____	05
	Місце встановлення _____	05
	Вирівнювання холодильника з морозильною камерою _____	06
	Очищення перед використанням _____	06
	Перед увімкненням! _____	07
	Перед заповненням холодильника з морозильною камерою _____	07
	Використання панелі керування _____	07
	Використання _____	11
	Де зберігати продукти в холодильній камері _____	11
	Лоток для овочів _____	12
	Чищення _____	14
	Пошук і усунення несправностей та технічне обслуговування _____	16
	Технічні характеристики _____	22
	Мікрофіша _____	23
	Безпека навколишнього середовища. Утилізація _____	23
	Інформація про виробника _____	24

Увага! Перед експлуатацією уважно і повністю прочитайте ці інструкції.

ОПИС ПРИСТРОЮ

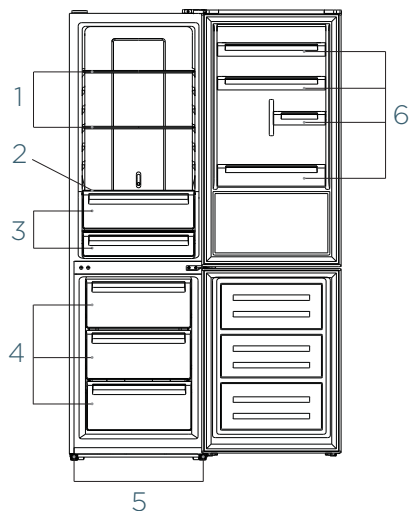

1. Полиця холодильної камери
2. Кришка ящика для овочів
3. Ящик для овочів
4. Ящик морозильної камери
5. Передні ніжки, що регулюються
6. Полиця дверей холодильника

ТЕХНІКА БЕЗПЕКИ

УВАГА!

Виконання обслуговування або ремонту, пов'язане із зняттям кришок, представляє небезпеку для осіб, що не є авторизованим персоналом сервісної служби. Щоб виключити небезпеку ураження електричним струмом, не намагайтеся ремонтувати цей пристрій самостійно.

ВКАЗІВКИ ЩОДО ТЕХНІКИ БЕЗПЕКИ

Не користуйтеся побутовими електроприладами, наприклад, феном або обігрівачем, для прискорення розморожування.

У контейнерах з горючими газами або рідинами можливий витік при низьких температурах.

Не зберігайте у холодильнику з морозильною камерою контейнери з горючими матеріалами, наприклад, аерозольні балончики, картриджі для заправки вогнегасників тощо.

Не ставте газовані або шипучі напої в морозильну камеру. Фруктовий лід може викликати «обмороження», якщо він вживається відразу після витягання з холодильника з морозильною камерою.

Не виймайте з морозильної камери предмети вологими/мокрими руками, оскільки це може викликати пошкодження шкіри або «обморо-

ження». Пляшки і банки не слід ставити в морозильну камеру, оскільки вони можуть лопнути при замерзанні вмісту.

Слід дотримуватися рекомендацій виробника, що стосуються часу зберігання. Зверніться до відповідних інструкцій.

Не дозволяйте дітям чіпати органи керування або грати з холодильником з морозильною камерою. Холодильник з морозильною камерою — важкий пристрій. При його переміщенні слід проявляти обережність. Змінювати технічні характеристики або намагатися будь-яким чином допрацювати цей виріб небезпечно.

Не зберігайте у холодильнику з морозильною камерою легкозаймисті гази і рідини.

При пошкодженні кабелю живлення, щоб виключити можливу небезпеку, він повинен бути замінений виробником, його агентом з обслуговування або аналогічним кваліфікованим персоналом.

Цей прилад не призначений для користування особами (зокрема малолітніми дітьми) зі зменшеними фізичними або розумовими психічними можливостями чи з браком досвіду та знань, за винятком випадків безпосередньої присутності уповноваженого наглядового персоналу, або коли особою, яка є відповідальною за їхню безпеку, надано необхідні інструкції щодо користування приладом.

Малолітні діти повинні бути під наглядом уповноваженого персоналу, щоб унеможливити їхню гру з приладом.

До очищення і догляду не слід залучати дітей без нагляду.

Даний прилад призначений для використання в побутових і аналогічних умовах, таких як:

- кухні в магазинах, офісах та інших робочих приміщеннях;
- сільські садиби, а також готелі, мотелі та інші житлові приміщення для клієнтів;
- спальні і приміщення для прийому їжі;
- підприємства для постачання продуктів харчування і аналогічної не роздрібною торгівлі.

Не користуйтеся для прискорення процесу розморожування механічними пристроями та іншими засобами, окрім рекомендованих виробником.

Не користуйтеся побутовими електроприладами всередині відсіків для зберігання продуктів харчування, якщо прилади цього типу не рекомендовані виробником.

Не зберігайте в цьому приладі такі вибухонебезпечні речовини, як аерозольні балончики, заряджені горючою речовиною.

УВАГА! Утримуйте вентиляційні отвори в кожусі приладу чи в корпусі, у який вмонтовано прилад, вільними від будь-яких перешкод.

УВАГА! Не використовуйте механічні пристрої чи інші засоби для пришвидшення процесу відтаювання, крім рекомендованих виробником.

УВАГА! Не пошкодьте охолоджувальний контур.



УТИЛІЗАЦІЯ

Старі прилади ще мають певну залишкову вартість. Екологічно чистий спосіб утилізації повинен забезпечувати можливість відновлення і повторного використання цінної сировини.

Холодагент, що використовується в приладі, та ізоляційні матеріали вимагають спеціальних процедур утилізації.

Перед утилізацією переконайтеся, що жодна з трубок, розташованих на тильній стороні приладу, не пошкоджена.

Актуальну інформацію про способи утилізації старого обладнання і упаковки від нового обладнання можна отримати в офісі місцевого органу самоврядування.



ЗАМКИ

Якщо ваш холодильник з морозильною камерою оснащений замком, щоб запобігти доступу дітей, зберігайте ключ поза їх досяжністю і не в безпосередній близькості від приладу.

При утилізації старого холодильника з морозильною камерою відламайте всі старі замки і клямки, що використовувались для захисту.



ВСТАНОВЛЕННЯ



ПЕРЕД ВИКОРИСТАННЯМ

Перед використанням нового холодильника з морозильною камерою, будь ласка, уважно прочитайте ці інструкції і вказівки користувача.

Холодильник з морозильною камерою призначений для роботи в закритому приміщенні і використовується тільки в побутових цілях.



МІСЦЕ ВСТАНОВЛЕННЯ

При виборі місця встановлення холодильника з морозильною камерою слід переконатися, що підлога рівна і тверда, приміщення добре провітрюється і середня кімнатна температура знаходиться в межах від 16 до 43 °С.

Уникайте встановлення холодильника з морозильною камерою поряд з джерелом тепла, наприклад, плитою, котлом або радіатором.

Також уникайте попадання на нього прямих сонячних променів при встановленні поза будівлями або на застклених терасах. При встановленні холодильника поза будівлею, наприклад, у гаражі або прибудові, забезпечте його встановлення на гідроізоляційний шар, інакше на шафі холодильника відбуватиметься конденсація вологи. У жодному разі не встановлюйте холодильник з морозильною камерою в заглиблення в стіні, у стінні шафи або предмети меблів; при роботі холодильника решітки на його тильній стороні можуть стати більш гарячими, а бічні стінки теплими. Тому він повинен бути встановлений так, щоб для тильної сторони холодильника з морозильною камерою було передбачено принаймні 9 см вільного місця, а для бічних сторін — 2 см. Не накривайте холодильник з морозильною камерою ніяким покривалом.



ВИРІВНЮВАННЯ ХОЛОДИЛЬНИКА З МОРОЗИЛЬНОЮ КАМЕРОЮ

Якщо холодильник з морозильною камерою встановлений не горизонтально, це може вплинути на вирівнювання дверей і магнітних замків, і може викликати неправильну роботу холодильника.

Після встановлення холодильника з морозильною камерою на постійне місце відрегулюйте рівень, обертаючи регулювальні ніжки спереду.

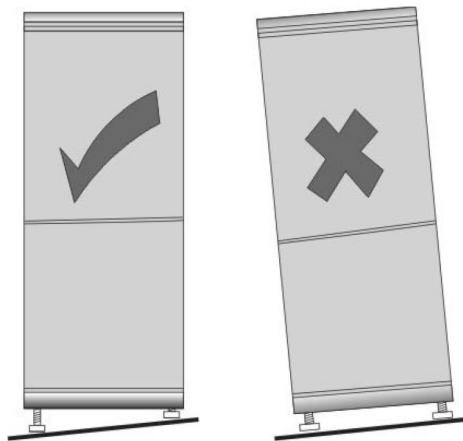

ОЧИЩЕННЯ ПЕРЕД ВИКОРИСТАННЯМ

Протріть внутрішню частину холодильника з морозильною камерою слабким розчином питної соди. Потім змийте його теплою водою за допомогою вологої губки або ганчірки.

Вимийте кошики і полиці в теплій мильній воді і дайте їм повністю висохнути перед встановленням у холодильник.

Зовнішні частини холодильника з морозильною камерою можна очистити засобом для поліровки.

Перш ніж вставити вилку в розетку, НЕОБХІДНО переконатися, що ваша розетка сумісна з вилкою холодильника, що поставляється, з приладом.



ПЕРЕД УВІМКНЕННЯМ!

НЕ ВМИКАЙТЕ ХОЛОДИЛЬНИК З МОРОЗИЛЬНОЮ КАМЕРОЮ ПРОТЯГОМ ЧОТИРЬОХ ГОДИН ПІСЛЯ ЙОГО ПЕРЕСТАНОВКИ. Рідині, що охолоджує, потрібний час, щоб відстоятися. При вимкненні приладу у будь-який момент часу, витримайте 30 хвилин, перш ніж увімкнути його знову, щоб дозволити рідині, що охолоджує, відстоятися.



ЕЛЕКТРИЧНЕ ПІД'ЄДНАННЯ

- Перед тим, як під'єднати прилад до мережі, переконайтеся, що напруга на маркуванні приладу відповідає напрузі мережі вашого дому. Прилад має бути заземленим. Мережевий шнур оснащений відповідним контактом для цього. Якщо розетка не заземлена, зверніться по допомогу до спеціаліста. Виробник не несе відповідальності за безпеку, якщо не дотримані рекомендації, подані тут. Прилад відповідає всім Е.Е.С. Директивам.



ПЕРЕД ЗАПОВНЕННЯМ ХОЛОДИЛЬНИКА З МОРОЗИЛЬНОЮ КАМЕРОЮ

Перед зберіганням продуктів у холодильнику з морозильною камерою увімкніть холодильник і почекайте 24 години, щоб переконатися, що він працює правильно, і дозволити встановити потрібну температуру.



ВИКОРИСТАННЯ ПАНЕЛІ КЕРУВАННЯ

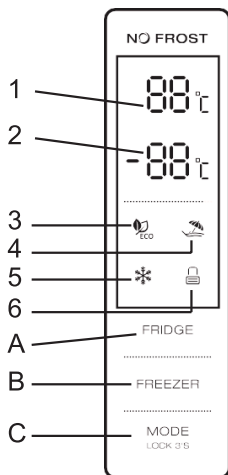

1.1 ФУНКЦІЇ КЛАВІШ

- A. Регулювання температури в холодильній камері
- B. Регулювання температури в морозильній камері
- C. Режим / Блокування / Розблокування

1.2 СВІТЛОДІЮДНИЙ ДИСПЛЕЙ

- 1. Температура в холодильній камері
- 2. Температура в морозильній камері
- 3. Режим «ЕКО»
- 4. Режим «Відпустка»
- 5. Режим заморожування «Супер»
- 6. Блокування / Розблокування

2.0 УМОВИ ЕКСПЛУАТАЦІЇ

а. Підсвітка панелі керування вимкнеться через 3 секунди після зміни налаштувань (зміни режиму роботи чи температури в камері холодильника). Система заблокується автоматично через 25 секунд після останнього натискання будь-якої клавіші. Підсвітка панелі керування вимкнеться через 30 секунд після останнього натискання будь-якої клавіші.

б. На дисплеї будуть відображатися налаштування температури в холодильній та морозильній камері.

2.1 ДИСПЛЕЙ

Якщо дверцята холодильної чи морозильної камери холодильника відкрита, то підсвітка панелі керування не вимикатиметься протягом 2 хвилин (одночасно лунатиме сигнал оповіщення про відкриті дверцята холодильника).

2.1.2 Підсвітка панелі активується після натискання будь-якої клавіші та згасає через дві хвилини після останнього натискання будь-якої клавіші.

2.1.3 Вигляд дисплея під час звичайної експлуатації

Температура в холодильній камері: відображення поточного налаштування температури.

Температура в морозильній камері: відображення поточного налаштування температури.

3.0 ФУНКЦІЇ КЛАВІШ

3.1 Регулювання температури в холодильній камері

а. Регулювання температури в холодильній камері

Ця клавіша працює в режимі, заданому користувачем, та режимі заморожування «Супер». Після вибору температури в холодильній камері клавіша продовжуватиме миготіти.

Після кожного натискання клавіші температура буде змінюватися по колу — 2°C, 3°C, 4°C, 5°C, 6°C, 7°C, 8°C, OFF (Вимк.). Налаштування температури буде підтверджено через 5 секунд, протягом яких клавіша продовжуватиме миготіти.

б. Вимкнення холодильної камери

Для того, щоб вимкнути холодильну камеру натисніть клавішу «Регулювання температури в холодильній камері» та оберіть OFF (Вимк.). Охолодження холодильної камери буде вимкнено через 5 секунд, протягом яких клавіша регулювання температури продовжуватиме миготіти.

3.2 Регулювання температури в морозильній камері

Клавіша регулювання температури в морозильній камері холодильника працює в режимі, заданому користувачем, та режимі «Відпустка».

Після вибору температури в морозильній камері клавіша продовжуватиме миготіти. Після кожного натискання клавіші температура буде змінюватися в діапазоні від -16°C до -22°C. Налаштування температури буде підтверджено через 5 секунд, протягом яких клавіша продовжуватиме миготіти.

3.3 Режим / Блокування / Розблокування

а. Після кожного натискання клавіші режим роботи буде змінюватися по колу — режим «ЕКО» - режим «Відпустка» - режим «Супер» - режим, заданий користувачем. Налаштування температури буде підтверджено через 5 секунд, протягом яких клавіша продовжуватиме миготіти.

б. Натисніть і утримуйте клавішу блокування / розблокування - Розблокування клавіш: Натисніть і утримуйте клавішу в режимі блокування протягом 3 секунд, після чого пролунає короткий звуковий сигнал.

- Блокування клавiш: Натисніть і утримуйте клавiшу в режимі розблокування протягом 3 секунд, після чого пролунає короткий звуковий сигнал.

3.4 Клавiші

Після кожного натискання клавiші лунає короткий звуковий сигнал. Усі клавiші працюють лише в режимі розблокованої панелі керування.

3.5 Функція блокування дисплею

Дисплей автоматично заблокується через 25 секунд після останнього натиснення клавiші.

4. Режим «ЕКО»

Натисніть клавiшу «Режим» для вибору режиму «ЕКО». Відповідна піктограма загориться через 5 секунд, протягом яких вона миготітиме. Відповідно до налаштувань в режимі «ЕКО» температура в холодильній камері підтримуватиметься на рівні 5°C, а в морозильній — на рівні -18°C. Клавiша "Freezer" & "Fridge" (Морозильна/холодильна камера) стане неактивною, а піктограма режиму «ЕКО» тричі замиготить.

Вихід з режиму «ЕКО»

Для виходу з режиму «ЕКО» та вибору іншого режиму натисніть клавiшу «Режим» та заждіть 5 секунд.

4.1 Режим «Відпустка»

Натисніть клавiшу «Режим» для вибору режиму «Відпустка». Відповідна піктограма загориться через 5 секунд, протягом яких вона миготітиме. Відповідно до налаштувань температура в холодильній камері підтримуватиметься на рівні 17°C. Клавiша вибору режиму стане неактивною, а піктограма режиму «Відпустка» тричі замиготить. Для виходу з режиму «Відпустка» та вибору іншого режиму натисніть клавiшу «Режим» та заждіть 5 секунд.

4.2 Режим заморожування «Супер»

Натисніть клавiшу «Режим» для вибору режиму заморожування «Супер». Відповідна піктограма загориться через 5 секунд, протягом яких вона миготітиме.

Режим заморожування

в даному режимі температура в морозильній камері не регулюється. Клавiша вибору режиму роботи морозильної камери стане неактивною, а піктограма режиму заморожування тричі замиготить. Вихід з режиму заморожування

холодильник вийде з режиму заморожування у випадку:

- ручного виходу з режиму заморожування
- якщо період заморожування перевищить 50 годин. Режим заморожування «Супер» можна активувати повторно.



ВИКОРИСТАННЯ

Поради щодо ідеального зберігання продуктів харчування в холодильнику. Будьте особливо обережні з м'ясом і рибою

Ковбасні вироби завжди повинні зберігатися на полиці вище за сире м'ясо, щоб виключити бактеріальну передачу. Тримайте сире м'ясо на тарілці, яка достатньо велика для збору соків, і накривайте її харчовою плівкою або фольгою.

Залишайте місце навколо харчових продуктів

Це дозволяє холодному повітрю циркулювати по холодильній камері, забезпечуючи охолодження всіх частин холодильника.

Обертайте харчові продукти!

Щоб уникнути розповсюдження запаху і висихання, харчові продукти повинні бути окремо упаковані або закриті. Фрукти і овочі обертати не потрібно.

Заздалегідь приготована їжа повинна бути правильно охолоджена

Перш, ніж помістити заздалегідь приготовану їжу в холодильник, дайте їй охолонути. Це допоможе зупинити зростання внутрішньої температури холодильника.

Закривайте двері

Для запобігання виходу холодного повітря постарайтеся рідше відкривати двері. Повернувшись з магазину, перш ніж відкривати двері холодильника, розсортуйте продукти, які повинні в ньому зберігатися. Відкривайте двері тільки для того, щоб покласти або вийняти продукти.



ДЕ ЗБЕРІГАТИ ПРОДУКТИ В ХОЛОДИЛЬНІЙ КАМЕРІ

Холодне відділення

Призначено для зберігання продуктів, які довше зберігаються в охолодженому стані. Це молоко, яйця, йогурт, фруктові соки, тверді сири, наприклад, чеддер; відкриті банки і пляшки з приправами для салатів, соусами і джемами; жири, наприклад, вершкове масло, маргарин, нежирні пасти, кулінарні жири і сало.

Найхолодніше відділення: від 0 °C до 5 °C

Призначено для зберігання продуктів, які повинні бути охолоджені для їх збереження:

- Сири та не приготовані продукти обов'язково повинні бути загорнуті.
- Заздалегідь приготовані охолоджені продукти, наприклад, готові страви, пироги з м'ясом, м'які сири.

- Заздалегідь приготоване м'ясо, наприклад, шинка.
- Готові салати (зокрема заздалегідь упаковані змішані зелені салати, рисовий, картопляний салат тощо).
- Десерти, наприклад, сир, домашня приготована їжа та її залишки або тістечка з кремом.



ЛОТОК ДЛЯ ОВОЧІВ

Це найвологіша частина холодильника. Тут можна зберігати овочі, фрукти, компоненти свіжого салату, наприклад, немите нерізане листя салату, нерізані помідори, редиска тощо.

РЕКОМЕНДУЄТЬСЯ, ЩОБ УСІ ПРОДУКТИ, ЩО ЗБЕРІГАЮТЬСЯ В ЛОТКУ ДЛЯ ОВОЧІВ, БУЛИ ЗАГОРНУТІ.

ПРИМІТКА: Сире м'ясо, птицю і рибу завжди зберігайте в загорнутому вигляді на нижній полиці в нижній частині холодильника. Це виключить попадання крапель або торкання до інших харчових продуктів. Не зберігайте в холодильнику легкозаймісті гази і рідини.

УВАГА! ВАША МОРОЗИЛЬНА КАМЕРА Є 4-ЗІРКОВОЮ

Поради щодо покупки заморожених продуктів

При покупці заморожених продуктів подивіться на рекомендації зі зберігання на упаковці. Кожен компонент заморожених продуктів можна зберігати протягом часу, вказаного для пристрою з 4-зірковим рейтингом. Як правило, цей період часу вказується після слів «Best, Before» (Зберігати до), і знаходиться на передній частині упаковки.

Перевірте температуру в холодильнику з морозильною камерою

Перевірте температуру відсіку із замороженими продуктами в магазині, в якому ви купуєте заморожені продукти. Ця температура повинна бути нижче -18°C .

Ретельно вибирайте пакети

Переконайтеся, що упаковка заморожених продуктів знаходиться в ідеальному стані.

Купуйте заморожені продукти в останню чергу

При поїздці до магазину або відвідинах супермаркету завжди купуйте заморожені продукти в останню чергу.

Тримайте заморожені продукти поряд

Старайтеся, щоб заморожені продукти знаходилися поряд як під час покупки, так і по дорозі додому, оскільки це допомагає зберегти ці продукти охолодженими.

Укладайте продукти для зберігання відразу

Не купуйте заморожені продукти, якщо ви не можете відразу їх заморозити. У більшості супермаркетів і в господарських магазинах можна купити спеціальні мішки з теплоізоляцією. У них заморожені продукти довше зберігаються холодними.

Розморожування заморожених продуктів

Для деяких продуктів розморожування перед приготуванням не потрібне. Овочі і макаронні вироби можна кидати прямо в киплячу воду або в пароварку. Заморожені соуси і супи можна покласти в каструлю і обережно нагрівати до відтавання.

Заморожування свіжих продуктів, корисні поради

Використовуйте якісні продукти і обробляйте їх якомога менше. Заморожуйте продукти в невеликих кількостях, вони скоріше замерзають, вимагають менше часу для відтавання і дозволяють вживати їх у потрібній кількості.

Заморожування свіжих продуктів

Насамперед, оцініть кількість продуктів, які необхідно заморозити. При заморожуванні великої кількості свіжих продуктів не забудьте встановити регулятор на максимум. Це дозволить понизити температуру в морозильній камері (приблизно до -24°C), заморозити продукти швидше і допоможе зберегти їх цінні якості. Проте слід робити це економно, щоб зберегти енергію.

Підготовка до заморожування

- Дайте приготованим продуктам повністю охолоти.
- Охолодіть продукти в холодильнику перед заморожуванням, якщо це можливо.

- Перед заморожуванням продуктів подумайте, як ви їх готуватимете.
- Не заморожуйте продукти в металевих контейнерах, тоді їх можна буде помістити в мікрохвильову піч прямо з морозильної камери.
- Користуйтеся спеціальними пакетами для заморожування, наявними в супермаркетах, плівкою для заморожування, поліетиленовими пакетами, пластмасовими контейнерами, алюмінієвою фольгою для кислих продуктів (наприклад, цитрусових).
- Не використовуйте тонку харчову плівку або скло. Не використовуйте вживані контейнери для харчових продуктів (якщо вони заздалегідь не були ретельно очищені).
- Випустіть з контейнера якомога більше повітря. Можна придбати спеціальний вакуумний насос, який висмоктує з упаковки зайве повітря.
- Залишайте невеликий «повітряний проміжок» при заморожуванні рідин, щоб забезпечити можливість їх розширення.
- Простір у морозильній камері буде використовуватись найефективніше при заморожуванні рідин (або твердих речовин з рідиною, наприклад, тушкованого м'яса) у вигляді квадратних блоків.

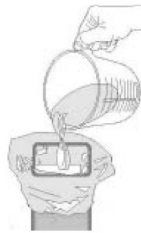

Цей процес називається «формуванням». Налийте рідину в поліетиленовий пакет, який знаходиться всередині прямокутного контейнера. Заморозьте її у такому вигляді, потім вийміть її з контейнера і щільно закрийте пакет.

Рекомендовані терміни зберігання

Щоб визначити рекомендований термін зберігання продуктів харчування, звертайтеся до інформації, наданій на їх упаковці.



ЧИЩЕННЯ

З гігієнічних міркувань, регулярно мийте внутрішню поверхню приладу та всі його аксесуари.

Застереження! Під час чищення приладу від'єднайте штекер від розетки, для запобігання небезпека ураження електричним струмом. Ніколи не чистіть прилад пароочисником. В електричних компонентах може накопичуватися волога, існує небезпека ураження електричним струмом. Гарячі випаровування можуть пошкодити пластикові частини. Витріть прилад насухо перед використанням.

Важливо! Ефірні масла та органічні розчинники можуть пошкодити пластикові частини, наприклад лимонний сік або сік з апельсинових шкірок, бутанова кислота, очисники, що містять оцтову кислоту.

- Не застосовуйте абразивні очисники.
- Вийміть всю їжу з приладу. Розмістіть її у холодному місці, добре накрийте.
- Вимкніть прилад, від'єднайте штекер від розетки.
- Помийте прилад та аксесуари всередині ганчіркою з теплою водою. Після цього протріть його чистою сухою ганчіркою.
- Після того як все висохне, можна продовжити експлуатацію.
- Цей прилад оснащений системою No-Frost. Це означає, що він не потребує розморожування.



ЗБЕРЕЖЕННЯ ЕНЕРГІЇ

- Не кладіть гарячі продукти в морозильну камеру;
- Не кладіть продукти впритул один до одного, це перешкоджає вільному кругообігу повітря;
- Переконайтеся, що продукти не торкаються задньої стінки відділень;
- Якщо електропостачання вимкнено, не відкривайте дверцята;
- Не відкривайте двері надто часто;
- Не тримайте двері відкритими надто довго;
- Не виставляйте термостат на надто холодну температуру;
- Деякі аксесуари, наприклад полицки, ви можете вийняти. Таким чином ви збільшите об'єм для зберігання ~ понизите споживання електроенергії.



ПОШУК І УСУНЕННЯ НЕСПРАВНОСТЕЙ ТА ТЕХНІЧНЕ ОБСЛУГОВУВАННЯ

Вимкнення електроживлення

Якщо при відновленні живлення внутрішня температура холодильника з морозильною камерою рівна -18°C або нижче, ваші продукти знаходяться в безпеці.

Продукти в холодильнику з морозильною камерою залишаються замороженими приблизно протягом 18 годин при закритих дверях. Не відкривайте двері холодильника з морозильною камерою частіше, ніж це необхідно.

У холодильнику з морозильною камерою дуже холодно

Можливо, ви випадково встановили дуже низьку температуру.

У холодильнику з морозильною камерою дуже тепло

Можливо, не працює компресор. Встановіть максимально низьку температуру і почекайте декілька хвилин. Якщо немає шуму, що дзижчить, він не працює. Зверніться до сервісного центру.

Холодильник з морозильною камерою не працює

Переконайтеся, що він під'єднаний до електромережі і ввімкнений. Увімкніть у розетку інший електроприлад, наприклад, лампу, щоб перевірити чи працює розетка. Холодильник з морозильною камерою повинен бути встановлений у добре провітрюваному приміщенні з температурою навколишнього середовища від 16°C до 32°C . Не вмикайте холодильник з морозильною камерою протягом 10 хвилин.

Конденсат з'являється на зовнішній стороні холодильника з морозильною камерою

Це може бути пов'язано зі зміною температури в приміщенні. Витріть залишки вологи.

Дзюрчання, свист

Ці шуми викликаються циркуляцією рідкого холодагенту в системі охолодження. Вони стали виразнішими після впровадження газів, що не містять фреони (хлорфторвуглеці). Це не є несправністю і не впливає на якість роботи холодильника з морозильною камерою.

Дзижчання, гул або пульсуючий звук

Це звуки, які супроводжують роботу мотор-компресора при прокачуванні холодагенту по системі.

Обслуговування

Цей виріб повинен обслуговуватися уповноваженим технічним фахівцем, при цьому повинні використовуватися лише оригінальні запасні частини.

У жодному разі не намагайтеся відремонтувати прилад самостійно. Виконання ремонту некомпетентними особами може привести до травм або до серйозних пошкоджень. Зверніться до місцевого магазину, де була зроблена ваша покупка.

Коли прилад не використовується протягом тривалого часу, від'єднайте його від електричної мережі, звільніть від всіх харчових продуктів і очистіть прилад, залишивши його двері відкритими, щоб запобігти появі неприємного запаху.

Заміна внутрішньої освітлювальної лампи

Цей прилад оснащений вбудованим світлодіодним підсвічуванням. У разі виникнення несправності підсвічування, необхідно звертатися в сервісну службу для ремонту або обслуговування згідно з умовами гарантійних зобов'язань. Самостійний ремонт блоку світлодіодного підсвічування може призвести до ураження електричним струмом, псування приладу, втрати гарантії та інших негативних наслідків.

Зміна сторони відкривання дверей

Необхідні інструменти: викрутки (хрест та плоска), гайковий ключ. Переконайтеся, що прилад відключено від мережі живлення. Щоб зняти двері треба трохи нахилити прилад назад. Під час заміни сторони відкривання дверей встановіть прилад таким чином, щоб унеможливити його випадкове падіння. Всі елементи, які будуть зняті треба зберегти для встановлення у зворотному порядку. Не кладіть прилад на бік або задню частину, тому що це може пошкодити систему охолодження. Під час заміни дверей краще працювати удвох.

1. Прокрутіть і зніміть пластикову кришку прямою викруткою після відкриття дверей.

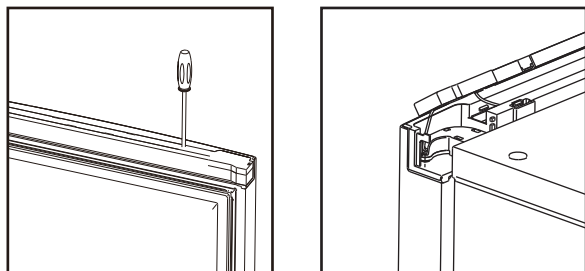

2. Закрийте двері, витягніть гвинт з верхньої кришки хрестовою викруткою. Зніміть передню верхню кришку та кришку шарніра, від'єднайте термінал, потім вийміть гвинт із петлі. Переконайтеся, що двері закриті під час роботи.

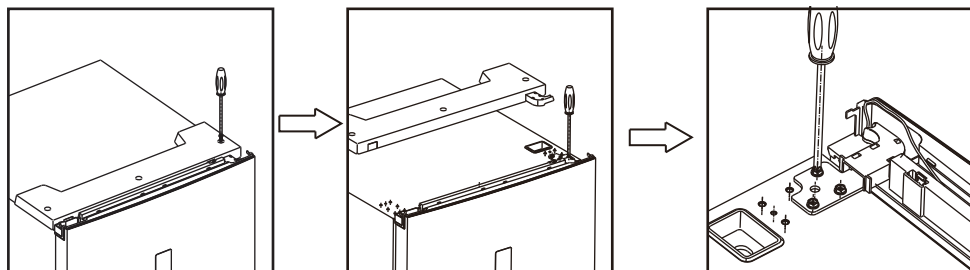

3. Зніміть верхні двері, відкрутіть гвинти середньої петлі та зніміть нижні двері.

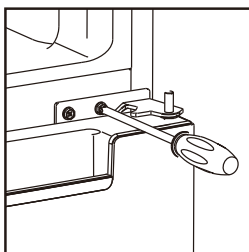

4. Зніміть ніжку що регулюється та відкрутіть нижню петлю.

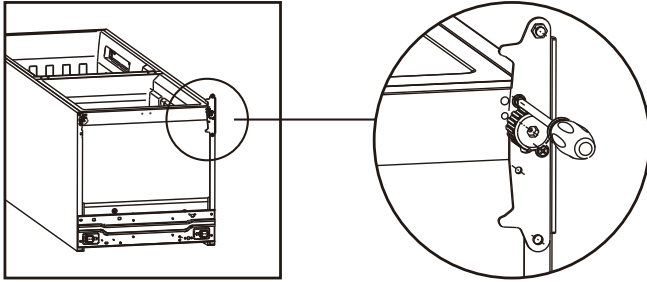

5. Встановіть нижню та верхню петлі відносно стрижня в протилежне положення.

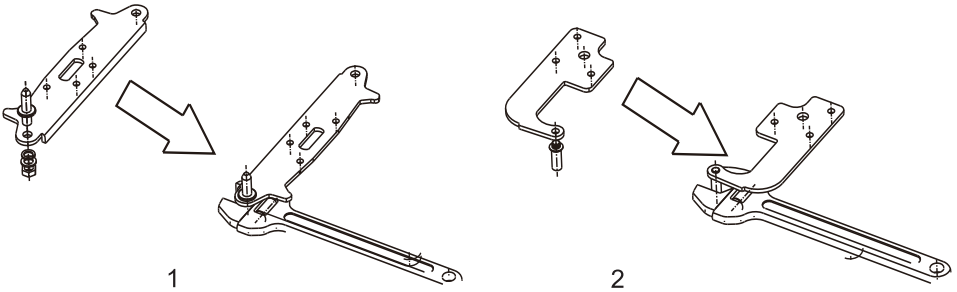

6. Встановіть нижню петлю, закрутіть ніжку що регулюється.

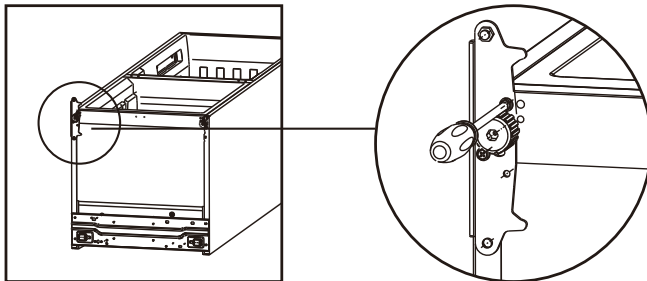

7. Встановіть нижні двері та закріпіть середню петлю на корпусі.

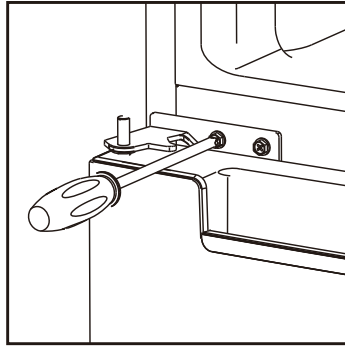

8. Використовуючи декоративну кришку правої двері, покрийте вставку та вийміть іншу сторону відповідно. Тим часом перекладіть провід на іншу сторону.

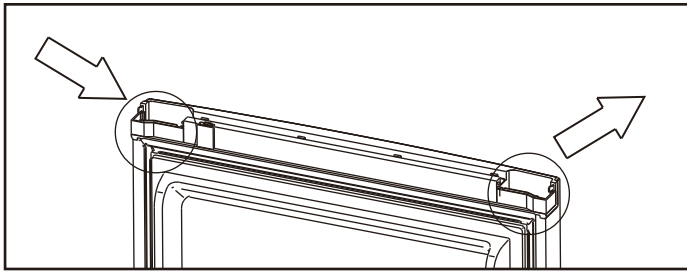

9. Встановіть верхні двері та закріпіть верхню петлю на корпусі.

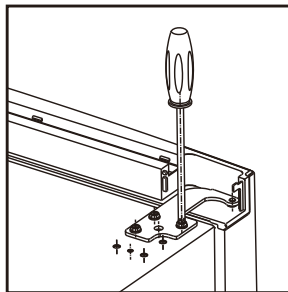

10. Встановіть пластикову кришку та кришку лівої петлі. Прокладіть дріт.

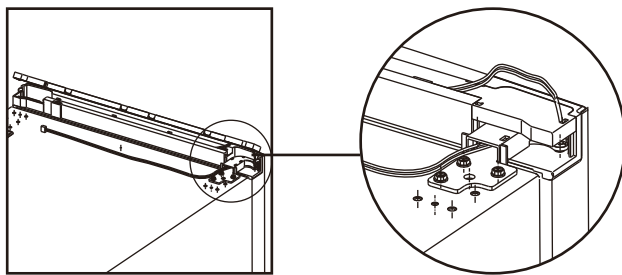

11. Закріпіть пластикову кришку та під'єднайте термінал.

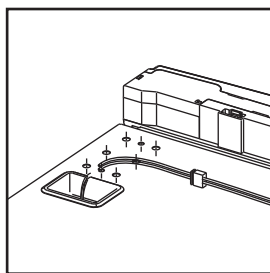

12. Перемістіть декоративну кришку з одного боку на інший.

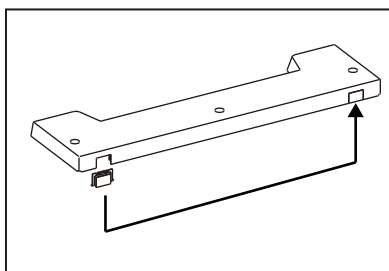

Дотримуйтеся інструкцій для того щоб зняти декоративну кришку, будьте обережні аби не пошкодити кришку.

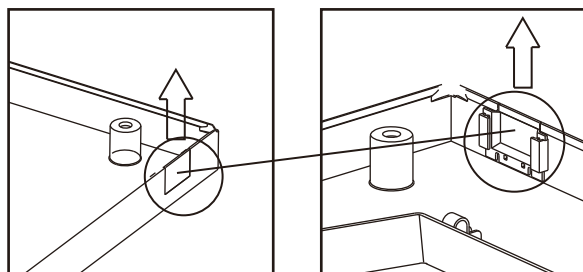

13. За допомогою гвинтів закріпіть верхню кришку.

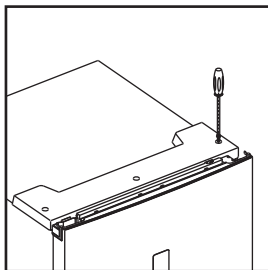

УВАГА

Двічі переконайтеся, що двері правильно виставлені й ущільнення закриті з усіх боків. При необхідності, відрегулюйте горизонтальний рівень ніжками.

ПРИМІТКА: Якщо ви хочете перевісити двері на протилежну сторону, рекомендуємо звернутися до кваліфікованого фахівця. Перевішувати двері самостійно можна лише в тому разі, якщо ви впевнені, що маєте достатню кваліфікацію для виконання цієї роботи.

Усі зняті деталі повинні бути збережені, щоб виконати перевстановлення дверей. Холодильник з морозильною камерою слід встановлювати на тверду поверхню, щоб він не ковзав у процесі перевішування дверей.

Не кладіть холодильник з морозильною камерою плазом, оскільки це може привести до пошкодження системи охолодження. Переконайтеся, що холодильник вимкнений і порожній. Рекомендується залучати до збірки холодильника з морозильною камерою двох людей.



ТЕХНІЧНІ ХАРАКТЕРИСТИКИ

Корисний об'єм:	342 л
Холодильна камера:	245 л
Морозильна камера:	97 л
Розморозка:	No-Frost
Напруга живлення:	220-240 В ~
Частота електричної мережі:	50 Гц
Номінальна потужність:	100 Вт
Номінальний струм:	0,7 А
Клас енергозберігання:	A+
Клас захисту від ураження струмом:	I
Ступінь захисту оболонки:	IP21
Розмір без упаковки (В×Ш×Г):	1935×600×670 мм
Розмір з упаковкою (В×Ш×Г):	2026×640×715 мм
Вага нетто:	67 кг

Вага брутто:	73 кг
Колір:	білий/ нержавіюча сталь
Матеріал корпусу:	метал
Комплектація:	холодильник, інструкція, гарантійний талон, лоток для яєць, лоток для льоду.



МІКРОФІША

Торговельна марка	ERGO
Модель	MRFN-196/ MRFN-196 S
Категорія	7
Клас енергоефективності	A+
Енергоспоживання, кВт•г на рік	323
Об'єм відділення для зберігання свіжих продуктів (л)	226
Об'єм відділення для охолодження (л)	19
Об'єм низькотемпературного відділення для заморожування, маркованого чотирма зірочками (****) (л)	97
Маркування найхолоднішого відділення	****
Температура холодильного відділення (°C)	(0)-(+10)
Температура відділення для охолодження (°C)	-
Температура морозильного відділення (°C)	(-16)-(-22)
Відділення no frost	холодильне та морозильне
Час автономного живлення без споживання енергії (год)	20
Потужність заморожування (кг/24 год)	10
Кліматичний клас	SN, N, ST
Рівень звукової потужності (дБА)	41
Вбудовування приладу (так/ні)	Hi



БЕЗПЕКА НАВКОЛИШНЬОГО СЕРЕДОВИЩА. УТИЛІЗАЦІЯ

Ви можете допомогти в охороні навколишнього середовища! Будь ласка, дотримуйтесь місцевих правил: передавайте непрацююче електричне обладнання у відповідний центр утилізації відходів.

Якщо пристрій буде пошкоджений без можливості ремонту, утилізуйте його відповідно до місцевих правил утилізації обладнання.

Перед тим, як утилізувати пристрій, зніміть дверцята, щоб уникнути можливості того, що в ньому опиняться закриті діти.

У жодному разі не можна просто викинути пристрій.

Попередження!!!

Повторне ввімкнення приладу після його вимикання власником за його бажанням або при необхідності, також при спрацьовуванні пристрою безпеки, можна здійснювати з інтервалом не менше 10 хвилин. Порушення цього правила може призвести до виходу з ладу даного приладу.

ЗБЕРЕЖЕННЯ ЕНЕРГІЇ

Конфігурація даного приладу розрахована на максимально ефективне використання електроенергії. Зміна конфігурації полиць та інших аксесуарів може призвести до зниження енергоефективності.



ІНФОРМАЦІЯ ПРО ВИРОБНИКА

Виробник: ХОМА ЕПЛАІЕНС КО., ЛТД. Адреса: Норд Донгфу Роуд 54, Наньтоу, Чжуншань, Гуандун, 528427 Китай.

Імпортер (приймає претензії від споживача): ТОВ «ЮК ДИСТРИБЬЮШН». Адреса: 04119, Україна, м. Київ, вул. Дорогожицька, 1.

Рекомендується зберігати в сухому прохолодному місці, уникати попадання прямого сонячного проміння. Правила та умови ефективного і безпечного використання товару вказані в інструкції з експлуатації. Якість товару відповідає вимогам технічних регламентів, встановлених законодавством України. Декларацію запитуйте у продавця. Умови гарантії та гарантійний термін дивіться у гарантійному талоні. Строк служби — 4 роки. З питань щодо сервісного обслуговування звертайтеся за телефоном гарячої лінії ERGO в Україні 0 (800) 501 643 (усі дзвінки зі стаціонарних телефонів в Україні безкоштовні) або дивіться на сайті www.ergo-ua.com.

ergo

